

**РОССИЯ
ООО «ЭЛИНОКС»**



**Ротационные пекарские шкафы электрические
РПШ-18-8-6МР, РПШ-18-8-6ШР, РПШ-18-8-6ЛР**

Руководство по эксплуатации

EAC

ВВЕДЕНИЕ

ВНИМАНИЕ!

Руководство должно быть обязательно прочитано перед пуском ротационных пекарских шкафов электрических РПШ-18-8-6МР, РПШ-18-8-6ШР, РПШ-18-8-6ЛР (далее – шкаф или изделие) в работу пользователем, ремонтниками и другими лицами, которые отвечают за транспортирование, его установку, пуск в эксплуатацию, обслуживание и поддержание в рабочем состоянии.

Руководство должно находиться в доступном для пользователя месте и храниться весь срок службы изделия.

Настоящее руководство включает в себя паспортные данные.

Нормальная работа печи гарантируется только при соблюдении указанных ниже условий эксплуатации и обслуживания.

Декларация о соответствии ТР ТС 004/2011 «О безопасности низковольтного оборудования», ТР ТС 010/2011 «О безопасности машин и оборудования»: ЕАЭС N RU Д-RU.PA01.B.21619/21 действительна с 22.07.2021г. по 21.07.2026г.

Декларация о соответствии ЕАЭС N RU Д-RU.PA03.B.02801/22 от 12.04.2022 г. по 11.04.2027 требованиям ТР ТС 004/2011 «О безопасности низковольтного оборудования» и ТР ТС 010/2011 «О безопасности машин и оборудования».

Декларация о соответствии ТР ТС 020/2011 «Электромагнитная совместимость технических средств» ЕАЭС N RU Д-RU.PA01.B.47043/21 действительна с 10.09.2021г. по 09.09.2026г.

На предприятии действует сертифицированная система менеджмента качества в соответствии требованиям ISO 9001:2015. Регистрационный номер сертификата 21110093 QM15, действителен по 15.12.2025 г.

1. НАЗНАЧЕНИЕ

Ротационный пекарский шкаф предназначен для выпечки кондитерских и хлебобулочных изделий на предприятиях общественного питания.

Основные режимы работы:

- режим предварительного разогрева камеры;
- режим конвекции (сухой нагрев до 270°C);
- режим комбинированный (нагрев до 270°C) с периодическим впрыском воды;
- режим «Программы».

РПШ используется на предприятиях общественного питания как самостоятельно, так и составе технологической линии.

Режим работы – двухсменный (не более 16÷18 ч. в сутки).

2. ТЕХНИЧЕСКИЕ ХАРАКТЕРИСТИКИ

Таблица 1

Наименование параметра	Величина параметра		
	РПШ-18-8-6МР	РПШ-18-8-6ШР	РПШ-18-8-6ЛР
1. Номинальное напряжение, В	400		
2. Род тока	Трехфазный, переменный, с нейтралью		
3. Частота тока, Гц	50		
4. Номинальная потребляемая мощность РПШ, кВт	53		
5. Номинальная потребляемая мощность электродвигателей вентиляторов конвекции, кВт	3x0,37=1,1		
6. Номинальная потребляемая мощность электродвигателя вытяжки, кВт	0,12		
7. Количество ТЭНов, шт.	1) Блок ТЭНов (12 кВт) – 3 2) ТЭН (5 кВт) – 3		
8. Номинальная потребляемая мощность ТЭНов, кВт	51		
9. Время разогрева печи до температуры (270±4) °С, в режиме сухого нагрева, мин. не более	20		
10. Номинальная потребляемая мощность электродвигателя вентиляторов охлаждения, кВт	4x0,019=0,076		
11. Номинальная потребляемая мощность эл. магнитных клапанов подачи воды, кВт	3x0,009 = 0,027		
12. Номинальная мощность ламп освещения, кВт	5x0,025=0,125		
13. Освещенность в рабочей камере печи, ЛК, не менее	300		

Наименование параметра	Величина параметра		
	РПШ-18-8-6МР	РПШ-18-8-6ШР	РПШ-18-8-6ЛР
14. Номинальная потребляемая мощность электродвигателя редуктора вращения тележки, кВт	0,55		
15. Давление воды в водопроводной системе, кПа (кгс/см ²)	49÷589 (0,5÷6)		
16. Расход воды при работе в комбинированном режиме, л/час	9		
17. Частота вращения электродвигателей вентиляторов, об/мин	1400		
18. Частота вращения поворотной рамы, об/мин	3,7		
19. Габаритные размеры, мм, не более			
-длина	1678		
-ширина	1752		
-высота	2458		
20. Масса, кг, не более	950	1067	950
21. Корректированный по А уровень звуковой мощности, дБА, не более	85		
22. Максимальная загрузка печи, не более, кг:			
- Печенье сахарное весовое	12,6		
- Сдобные булочки	54		
- Батон (вес 0,3 кг)	65		
- Батон (вес 0,4 кг)	72		
- Хлеб формовой (вес 0,7 кг)	94,5		
23. Вместимость, хлебных форм №7	135		

На РПШ-18-8-6МР, РПШ-18-8-6ШР регулируется скорость вентилятора нагрева (установлен частотный преобразователь), а на РПШ-18-8-6ЛР не регулируется (частотный преобразователь отсутствует).



Рис.1. Ротационный пекарский шкаф РПШ-18-8-6ШР, РПШ-18-8-6МР (РПШ-18-8-6ЛР)

3. КОМПЛЕКТ ПОСТАВКИ

Ротационный пекарский шкаф РПШ-18-8-6МР (РПШ-18-8-6ШР, РПШ-18-8-6ЛР) поставляется в разобранном виде:

- 1) Стенка под двигатели, стенка под лампы (упаковка №1);
- 2) Зонт (упаковка №2);
- 3) Дверь; порог; планки передняя и задняя, боковые стенки верхней обвязки; стенки задние корпуса (упаковка №3);
- 4) Крыша в сборе, шибер, комплектация изделия (согласно табл.2) и руководство по эксплуатации (упаковка №4);
- 5) Стенка задняя в сборе и стойки рамы поворотной (упаковка №5);
- 6) Основание (упаковка №6);
- 7) Тележка-шпилька ТШГ-18 (упаковка №7);

Комплект поставки ротационного пекарского шкафа РПШ-18-8-6МР (РПШ-18-8-6ШР, РПШ-18-8-6ЛР) указан в таблице 2.

Таблица 2

№ п/п	Наименование	Количество, шт.	
		РПШ-18-8-6ШР	РПШ-18-8-6ЛР РПШ-18-8-6МР
1	Ротационный пекарский шкаф, упаковки.	6	
2	Руководство по эксплуатации, шт.	1	
3	Паспорт и руководство по эксплуатации на Мотор-редуктор UD-DRV-50/110-400-3.5-0.55B5-AS1	1	
4	Руководство по эксплуатации на преобразователь частоты E2-MINI-002H	1	-
5	Тележка-шпилька ТШГ-18-8-6 для противней 800х600 мм в комплекте (комплектность смотри согласно паспорту ТШГ-18), шт	-	1
	Тележка-шпилька ТШГ-18-8-6 универ. для противней 800х600 мм в комплекте (комплектность смотри согласно паспорту ТШГ-18), шт	1	-
6	Пакет из полиэтиленовой пленки	1	
7	Манжета 1-17х32-7 ГОСТ 8752-79 (ЗИП – применение смотри рис. 5)	3	
8	Сапун мотор-редуктора	1	
9	Упаковка ТШГ-18, шт.	1	
10	Болт М5х12 с прессшайбой DIN 6921 нерж. А2	92	71
11	Болт М5х12 с прессшайбой DIN 6921 оцинков.	47	41
12	Болт М6х14 с прессшайбой оцинков.	30	
13	Болт М8-6gx20.58.029 ГОСТ 7798-70 оцинков.	18	
14	Винт мебельный М5х10	28	
15	Винт М5-6gx16.58.20X13 ГОСТ17475-80	2	4
16	Болт М8-6gx20.58.20X13 ГОСТ 7798-70	8	8
17	Гайка М8 нерж. DIN 934	8	24
18	Шайба 8 гр. нерж. А2 DIN 127	24	24
19	Втулка РПШ-2451.07.00.015	1	1
20	Вал с полумуфтой и шпонкой (в сборе)	1	1
21	Герметик термостойкий черный DD6715 (209г.)	1 шт.	1 шт.
22	Скоба поворотной платформы	2	2
23	Уголок (фиксатор прижима утеплителя)	6	6
24	Шланг заливной длиной 1,5 м	1	1
25	Болт М8-6gx20.58.20X13 ГОСТ 7798-70	-	24

4. УСТРОЙСТВО И ПРИНЦИП РАБОТЫ.

Ротационный пекарский шкаф представляет собой модульную конструкцию, состоит из корпуса с двигателями, основания, крыши, задней стенки, корпуса с лампами и двери. Внутри камеры установлены три электродвигателя с вентилятором, закрытые перегородкой. Вентиляторы обеспечивают циркуляцию воздуха в рабочей камере. Трубчатые электронагреватели (далее ТЭНы) установлены вокруг вентилятора и закрыты перегородкой. Внутри камеры установлена вращающаяся рама, привод которой расположен снаружи в верхней части шкафа. На вращающуюся раму

устанавливается 18-уровневая тележка для противней размером 600x800 мм. В основании рабочей камеры имеется слив для удаления излишков влаги (сгон G1/2" выведен впереди справа под порогом).

Управление работой шкафа осуществляется с панели управления. Расположение органов управления и индикации показаны на рис. 2, 3. Для вентиляции камеры (соединения ее с внешней средой) служит вытяжной зонт, установленный над дверью шкафа. При открывании двери срабатывает конечный выключатель, автоматически включаются зонт и освещение рабочей камеры. Также возможна работа вытяжного зонта и освещения рабочей камеры при закрытой двери шкафа. При нажатии на панели управления кнопки «**Вытяжка**» включается зонт, а при нажатии кнопки «**Свет**», включается освещение внутри рабочей камеры. На панели управления расположена «**Кнопка аварийного останова**» для экстренной остановки работы шкафа. При нажатии на кнопку происходит отключение питания контроллера и блокируется работа шкафа. Для восстановления работы шкафа перевести кнопку в отжатое положение (повернуть «грибок» кнопки по часовой стрелке).

На крыше шкафа установлен герконовый датчик положения поворотной рамы. После нажатия кнопки «**Пуск-стоп**» и завершения выбранной программы поворотная рама поворачивается в положение для выкатывания тележки-шпильки ТШГ-18.

Увлажнение рабочей камеры РПШ-18-8-6МР, РПШ-18-8-6ЛР происходит следующим образом. Поступающая в камеру вода впрыскивается через 3 форсунки на верхний, средний и нижний вентиляторы. Дополнительное распыление воды производится крыльчаткой вентиляторов, после чего вода попадает на кольцевые ТЭНы и испаряется, образуя при этом пар. Увлажнение рабочей камеры в РПШ-18-8-6ШР происходит следующим образом: вода подается в нагретые лотки с арматурой и, испаряясь, насыщает рабочую камеру паром.

Для защиты от перегрева (в аварийных ситуациях) установлен аварийный термовыключатель на 320°C (за панелью управления), датчик которого находится в рабочей камере. Аварийный термовыключатель служит для отключения ТЭНов и двигателей (вентиляторов камеры, привода поворотной рамы) при достижении температуры в камере 320°C. Для восстановления работы шкафа необходимо выявить и устранить причину срабатывания аварийного термовыключателя. После этого для восстановления работоспособности необходимо нажать на кнопку аварийного термовыключателя, для этого открутить винты крепления панели управления, снять панель управления и произвести нажатие на кнопку термовыключателя.

Температура в рабочей камере шкафа регулируется автоматически по позиционному закону, т.е. при достижении температуры заданного значения ТЭН-ы отключаются. При этом вследствие инерционности ТЭНов происходит незначительное превышение температуры выше заданного (в том числе и максимального значения, указанного в окне «Режимы»). Включение ТЭНов происходит при температуре на 3° ниже заданной.

Изменение режимов работы и параметров выпекания производится с панели управления (рис. 3, 4).

Легко распознаваемые символы на панели управления отображают различные стадии процесса выпечки. Управление шкафом может осуществляться как в ручном, так и программном режиме. В памяти можно сохранить до 110 программ выпечки.

Система управления шкафа построена на базе микропроцессорного контроллера. Отображение текущих параметров и управление ходом технологического процесса осуществляется при помощи элементов управления и ввода информации, расположенных на экране панели шкафа.

На панели управления имеется шесть трехзначных семисегментных индикаторов (далее по тексту - индикатор), три «больших» индикатора и три «маленьких» индикатора.

Алгоритм работы контроллера позволяет выбрать один из четырех режимов:



- «» - «**Конвекция**» (сухой нагрев): нагрев происходит за счет ТЭНов без подачи воды в рабочую камеру, диапазон задания температуры в камере (плюс) (30–270)°С;



- «» - «**Конвекция + пар**» (комбинированный режим): нагрев происходит за счет работы ТЭНов и подачи воды в рабочую камеру через определенный промежуток времени. Диапазон задания температуры в камере (плюс) (30–270)°С, влажность от 0% до 100%;



- «» - «**Разогрев**»: нагрев происходит за счет ТЭНов и без подачи воды в рабочую камеру. Диапазон задания температуры в камере (плюс) (30–270)°С. При режиме «**Разогрев**» поворотная рама не вращается.



- «» - «**Программы**»: работа пользователя по сохраненным режимам и параметрам. Возможно сохранение до 110 программ. Количество этапов/шагов 4.

Основные функции, задаваемые с панели управления:

- ввод, редактирование, хранение и воспроизведение в автоматическом режиме до 110 четырехшаговых программ выпечки с возможностью задания технологических параметров в каждом шаге;

- корректирование программ во время выпечки;

- отображение информации о режимах работы, аварийных ситуациях.

При работе с параметром «**Таймер**» на большом индикаторе отображается: заданное время работы (значение параметра с точкой) или время до окончания работы и режим приготовления остановится, если закончилось установленное время. Подается продолжительный звуковой сигнал (зуммер), который информирует, что процесс выпечки окончен.



Диапазон задания параметра «**Таймер**» - от 1 мин. до 9 ч. 59 мин.

Продувка камеры (открытие заслонки) осуществляется в конце каждого из выбранного режима (в конце этапа). После окончания режима (этапа) заслонка закрывается.

Диапазон задания параметра «**Продувка**» - от 0 мин. до 99 мин.

Во время работы РПШ-18-8-6ШР РПШ-18-8-6МР возможно выбрать одну из пяти скоростей вентиляторов нагрева камеры. Для изменения скорости вентилятора необходимо нажать и отпустить



кнопку «» - «Меньше» или «» - «Больше». Изменение скорости вентилятора возможно на всех режимах. Выбранная скорость визуально контролируется по загоранию светодиодов:

- загорается один светодиод параметра «**Скорость**» (отсчет от кнопки меньше) – минимальная скорость вращения вентилятора;

- загораются два светодиода параметра «**Скорость**» – вторая скорость вращения вентилятора;

- загораются три светодиода параметра «**Скорость**» – третья скорость вращения вентилятора;

- загораются четыре светодиода параметра «**Скорость**» – четвертая скорость вращения вентилятора. Рекомендованная скорость работы – отмечено символом «N»;

- загораются все светодиоды параметра «**Скорость**» – пятая (максимальная) скорость вращения вентилятора.

Во время работы РПШ-18-8-6ЛР нагрев камеры происходит на одной скорости вентилятора нагрева (не регулируется).

Во время работы шкафа, на режиме «**Конвекция+пар**», можно задать необходимое количество пара для увлажнения в камере шкафа.

Подача воды происходит только при условии, когда температура в камере не менее 150°C.

После нажатия кнопки «**Пуск-стоп**» вода подается сразу в начале цикла приготовления.

Продолжительность подачи воды меняется в зависимости от значения параметра «**Влажность**».

Диапазон задания параметра «**Влажность**» - от 0 сек. до 120 сек.

Для запуска или остановки выполнения программы нажать и отпустить кнопку «**Пуск/Стоп**».

Список вывода сигнализации ошибок

Ошибки, при которых работа аппарат блокируется до устранения причин:

Err ch1 – обрыв термодпары камеры;

E01 – перегрев контроллера;

E02 – перегрев камеры, перегрев электродвигателя мотор-редуктора, перегрев электродвигателей (вентиляторов) камеры;

E03 – отсутствует вращение поворотной рамы;

E07 – отсутствует питание частотного преобразователя и неисправен частотный преобразователь (для РПШ-18-8-6ШР, РПШ-18-8-6МР).

Информационное сообщение.

do0 – сигнализация открытия двери (во время выполнения программы).



Рис. 2. Панель управления РПШ-18-8-6МР, РПШ-18-8-6ШР;



Рис.3. Панель РПШ-18-8-6МР;

Для выпекания в шкафах РПШ-18-8-6МР, РПШ-18-8-6ЛР использовать только поставляемую в комплекте со шкафом шпильку-тележку (ТШГ-18-8-6) на 18 уровней с термостойкими опорами для противней 600x800 мм. Для выпекания в шкафах РПШ-18-8-6ШР использовать только поставляемую в комплекте со шкафом шпильку-тележку (ТШГ-18-8-6 универ.) на 18 уровней с термостойкими опорами для противней 600x800 мм.

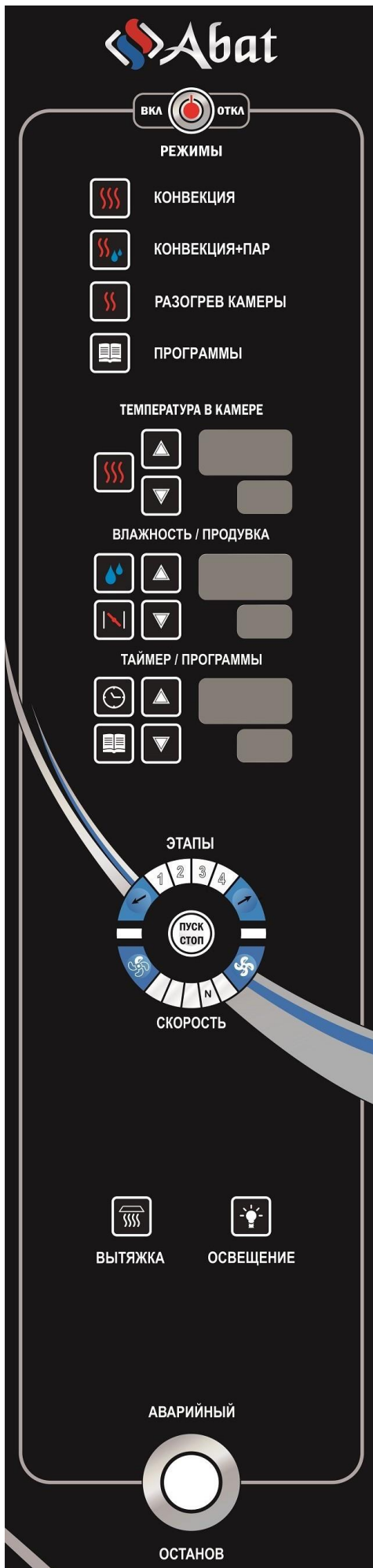
Для аварийного выхода из шкафа внутри имеется ручка открывания двери.

Примечание - противни 600x800 мм поставляются по отдельному заказу.

5. МЕРЫ БЕЗОПАСНОСТИ

К обслуживанию шкафа допускаются лица, прошедшие технический минимум по безопасной эксплуатации шкафа и ознакомившийся с настоящим руководством по эксплуатации. Руководство по эксплуатации должно храниться у потребителя до конца срока службы изделия.

ВНИМАНИЕ! Изделие не предназначено для использования лицами (включая детей) с пониженными физическими, психическими или умственными способностями, или при отсутствии у них опыта или знаний, если они не находятся под контролем или не проинструктированы об использовании изделия лицом, ответственным за их безопасность. Дети должны находиться под присмотром для недопущения игры с изделием.

При работе с изделием соблюдайте следующие правила безопасности:

- оператор должен использовать индивидуальные средства защиты (теплостойкие рукавицы) и должен быть одет в костюм из х/б ткани;
- необходимо использовать новые шланги, поставляемые с изделием, повторное использование старых шлангов не допускается;
- перед санитарной обработкой отключите изделие от электросети, выключив автоматический выключатель в стационарной электропроводке;
- при работе изделия дверь открывать только за ручку, во избежание ожога оператора;
- периодически проверять исправность электропроводки и заземляющего устройства изделия;
- при обнаружении неисправностей немедленно нажмите на кнопку аварийного останова, отключите изделие от сети, выключив автоматический выключатель в стационарной электропроводке, закройте кран подачи воды, и вызовите электромеханика;
- включайте изделие только после устранения неисправностей;

Внимание! Перед открыванием двери, в режимах «Конвекция» и «Конвекция + пар», нажмите на кнопку «Стоп», дождитесь, когда поворотная рама автоматически остановится в положении для выкатывания тележки-шпильки.

Внимание! При открытии двери соблюдайте осторожность и открывайте дверь в два этапа: сначала поверните ручку верх до упора и приоткройте дверь; выпустите пар и (или) горячий воздух из жарочной камеры (при открывании двери включается вытяжной зонт), затем откройте дверь полностью. При открывании двери находитесь за ней.

Внимание! Температура стекла двери может достигать более 80°C. Будьте осторожны.

Категорически запрещается:

- производить чистку и устранять неисправности при работе изделия;
- включать изделие, не соединенное с контуром заземления;
- включать изделие без автомата защиты или с неисправным автоматом защиты в стационарной проводке;
- включать изделие с поврежденным стеклом двери;
- брызгать (лить) воду на стекло двери во избежание термического шока;
- протирать влажной тряпкой горячее стекло;
- отставлять работающее изделие без присмотра;
- во избежание ошпаривания загружать контейнеры жидкостями или продуктами, которые при высоких температурах переходят в жидкую фазу!
- вносить в изделие легковоспламеняющиеся и другие опасные вещества;
- использовать изделие для сушки различных не пищевых продуктов;
- превышать нормы загрузки продуктами;
- использовать изделие для обогрева помещения;
- загромождать доступ к вентиляционным отверстиям;
- длительная работа изделия (более 0,5 часа) при максимальной температуре без загрузки;
- вносить изменения в конструкцию изделия.
- использовать тележки-шпильки других производителей;

Внимание! Для очистки не допускается применять водяную струю.

Общие требования безопасности:

- потребитель при эксплуатации изделия должен соблюдать требования ГОСТ 12.1.004 по пожарной безопасности;
- не допускается использование изделия в пожароопасных и взрывоопасных зонах;
- при использовании шкафа в технологической линии подключайте её в цепь выравнивания потенциала через эквипотенциальный зажим;
- не допускается установка изделия ближе 1 м от легковоспламеняющихся материалов; при установке изделия ближе 1 м от кухонной мебели, перегородок или стен требуется, чтобы они были изготовлены из негорючих материалов или покрыты негорючим теплоизоляционным материалом. Особое внимание при такой установке уделить соблюдению мер противопожарной безопасности.
- в производственных помещениях рабочие места, где при выполнении работы происходит образование и выделение газа и пара, должны быть оборудованы механической общеобменной приточно-вытяжной вентиляцией по ГОСТ 12.4.021, обеспечивающей состояние воздушной среды в соответствии с требованиями ГОСТ 12.1.005 и ГН 2.2.5.3532.
- при монтаже изделия должна быть установлена коммутационная защитная аппаратура, гарантирующая защиту от пожароопасных факторов: короткого замыкания, перенапряжения, перегрузки, самопроизвольного включения; подключение изделия к электросети должно осуществляться с учетом допускаемой нагрузки на электросеть.
- кабель к клеммному блоку изделия должен подводиться от электрического шкафа управления через автоматический выключатель с комбинированной защитой, реагирующий на номинальный рабочий ток 100 А и ток утечки 30 мА.

6. ПОРЯДОК УСТАНОВКИ

Шкаф поставляется в разобранном состоянии в виде модулей. Распаковку, установку, испытание шкафа должны производить специалисты по монтажу и ремонту оборудования для предприятий общественного питания и торговли.

После хранения шкафа в холодном помещении или после перевозки в зимних условиях перед включением в сеть необходимо выдерживать его в условиях комнатной температуры в течение 6 ч.

Пол в месте установки должен быть ровным, выполненным из негорючего материала соответствующего ГОСТ 30244–94 и иметь допуск плоскостности не более 3 мм, и допуск на уклон 30'.

При установке изделия на металлическую или керамическую плитку необходимо обеспечить допуск плоскостности не более 3 мм, и допуск на уклон 30'. Если данное требование не выполняется необходимо разобрать плитку и уложить заново, обеспечив допуск плоскостности и допуск уклона пола.

Общие требования к чистовым полам под установку шкафа должны соответствовать СНиП 2.03.13-88 «Полы».

Внимание! Выравнивание основания изделия при помощи прокладок категорически запрещено.

Шкаф следует разместить в хорошо проветриваемом помещении. Шкаф можно размещать отдельно или вместе с другим кухонным оборудованием.

Установку изделия необходимо проводить в следующем порядке, руководствуясь разделом 18 настоящего Руководства «Схемой разборки-сборки РПШ»:

- перед установкой шкафа на предусмотренное место снять защитную пленку со всех поверхностей;

- установить корпус с лампами на соответствующее место. Для перемещения модуля на крыше предусмотрены петли для строповки;

- Установить основание в сборе к корпусу с лампами. Места стыка промазать герметиком термостойким черным DD6715 и закрепить болтами М5х12 с прессшайбой DIN 6921 нерж. А2 к корпусу с лампами.

- Установить стенку заднюю в сборе к корпусу с лампами и основанию. Места стыка промазать герметиком термостойким черным DD6715 и закрепить изнутри камеры болтами М5х12 с прессшайбой DIN 6921 нерж. А2 к корпусу с лампами. Снаружи корпус с лампами и заднюю стенку закрепить четырьмя болтами М8-6gx25.58.029 ГОСТ 7798-70 оцинков. и болтами М6х12 с прессшайбой оцинков.

- Установить крышу в сборе. Для перемещения на крыше предусмотрены четыре резьбовых отверстия М8 под рым-болты; Места стыка промазать герметиком термостойким черным DD6715 и закрепить изнутри камеры болтами М5х12 с прессшайбой DIN 6921 нерж. А2 к корпусу с лампами. Снаружи крышу, корпус с лампами и заднюю стенку закрепить болтами М8-6gx25.58.029 ГОСТ 7798-70 оцинков. и болтами М5х12 с прессшайбой DIN 6921 оцинков.

- Установить корпус с двигателями. Для перемещения модуля на крыше предусмотрены петли для строповки. Места стыка промазать герметиком термостойким черным DD6715 и закрепить изнутри камеры болтами М5х12 с прессшайбой DIN 6921 нерж. А2 к корпусу с лампами. Снаружи крышу, корпус

с лампами и заднюю стенку закрепить болтами М8-6gx25.58.029 ГОСТ 7798-70 оцинков. и болтами М6х12 с прессшайбой DIN 6921 оцинков;

- Собрать поворотную платформу при помощи Болт М8-6gx25.58.20X13 ГОСТ 7798-70 установить ее на основание, внутрь камеры. Установить вал поворотной рамы с полумуфтой, выставить относительно мотор-редуктора;

- Выкрутить заглушки мотор-редуктора, вкрутить взамен сапуны (воздушные клапаны);

- Установить уплотнитель двери;

- Установить дверь, открутив крепление верхней петли, перед установкой верхней петли установить втулка РПШ-2451.07.00.015;

- Установить верхнюю обвязку, стенки боковые, планки передние и задние;

- Установить зонт, закрепив его четырьмя винтами м5-6gx16.58.20X13 ГОСТ17475-80. Установить сливной шланг с зонта, закрепив его к сгону зонта и трубке слива основания хомутами KOVOPOL 12-22 нерж.

- Установить шибер в сборе. Места стыка промазать герметиком термостойким черным DD6715 и закрепить болтами М8-6gx25.58.029 ГОСТ 7798-70 оцинков.

- Установить порог в сборе.

- Провести подключение электрооборудования между модулями:

- Подключить провода 34/к, 34/с и 34/з-ж к клеммному блоку Х10 зонта, предварительно открыть крышку клеммного блока и пропустить гофр с проводами через гермоввод;

- Открыть крышку клеммной коробки Х9;

- Подключить провода освещения 35/к, 35/с и 35/з-ж к клеммным зажимам согласно рис. 3, предварительно пропустить гофр с проводами через гермоввод;

- Подключить провода управления шибером 14/к, 14/ч, 14/б и 14/с к клеммным зажимам согласно рис. 3, предварительно пропустить гофр с проводами через гермоввод;

- Подключить провода управления шибером 9/б, 9/к и 9/ч к клеммным зажимам согласно рис. 3, предварительно пропустить гофр с проводами через гермоввод;

- Подключить провода управления шибером OS1:1/ч и OS1:2/ч к клеммным зажимам согласно рис. 3, предварительно пропустить гофр с проводами через гермоввод;

- Закрыть крышку клеммной коробки Х9;

- Подключить провода 16/с и 18/к к вентилятору задней стенки.



Рис. 4. Схема подключения в клеммной коробке

- установить шкаф на соответствующее место;

- подключить шкаф к электросети согласно действующему законодательству и нормативам.

Шкаф подключить к электрической сети (3N/PE 400В 50Гц, пятипроводная трехфазная электрическая сеть с отдельным нулевым рабочим и защитным проводом) согласно действующему законодательству и нормативам. Электроподключение производится только уполномоченной специализированной службой с учетом допустимой нагрузки на электросеть, надписей на табличках, маркировкой зажимов на клеммном блоке изделия и в соответствии со схемой электрической принципиальной

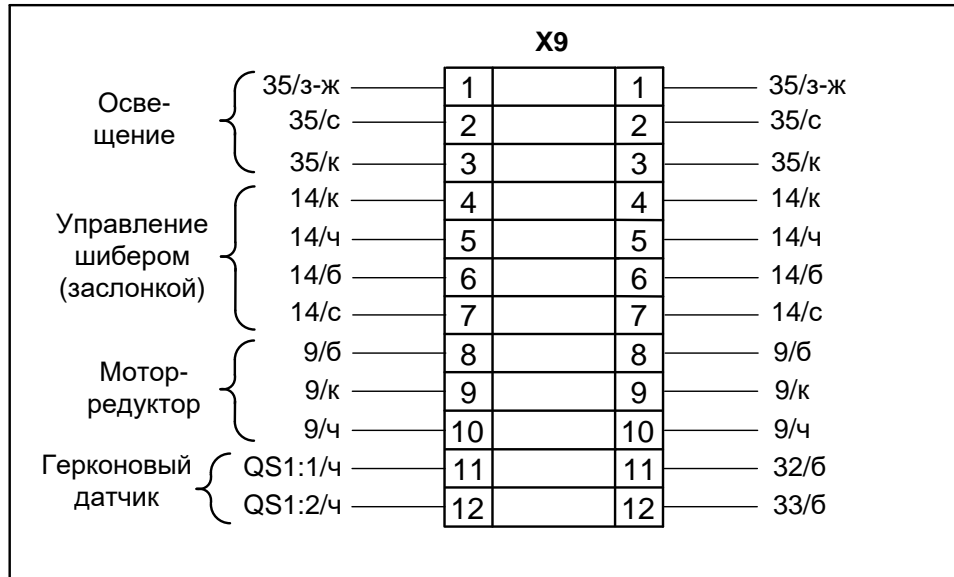
Питающее напряжение сети должно быть в пределах от минус 10% до плюс 10% от номинального при допустимом изменении частоты тока по ГОСТ 32144.

Электропитание подвести на клеммный блок X1 шкафа гибким кабелем от распределительного щита через четырехполюсный автоматический выключатель с комбинированной защитой, реагирующей на номинальный рабочий ток 100 А и ток утечки 30 мА.

Автоматический выключатель, расположенный в стационарной проводке, должен обеспечивать гарантированное отключение всех полюсов от сети питания шкафа и должен быть подключен непосредственно к зажимам питания и иметь зазор между контактами не менее 3 мм на всех полюсах.

ВНИМАНИЕ! Если в вашем регионе перепады питающего напряжения сети превышают указанные, рекомендуются изделие подключать к сети через монитор напряжения или стабилизатор напряжения. В противном случае изделие может выйти из строя, и гарантийные обязательства при этом не действуют.

Подходящий к шкафу шнур питания должен иметь пять проводов сечением не менее 16,0 мм² каждый провод (см. Таблицу 3).

Таблица 3

Изделие	Обозначение шнура (марка, число и номинальное сечение жил, мм ²)
РПШ-18-8-6МР, РПШ-18-8-6ЛР	КГН 5x16

Питающие шнуры должны быть выполнены в виде гибкого кабеля с маслостойкой оболочкой не легче, чем обычный полихлорпрен, или шнура с другой эквивалентной синтетической эластичной оболочкой типа ПРМ по ГОСТ 7399 «(условное обозначение 60245 IEC 57)».

Надежно заземлите шкаф, подсоединив один конец заземляющего провода шнура питания к заземляющему зажиму изделия, а другой - к зажиму контура заземления цеха.

Заземляющий провод подключить к системе заземления, соответствующей типу TN-S или TN-C-S по ГОСТ Р 50571.2–94 (МЭК364).

Для выравнивания потенциалов при установке шкафа в технологическую линию предусмотрен

зажим, обозначенный знаком  – эквипотенциальность.

Эквипотенциальный провод должен быть сечением не менее 16 мм².

- монтаж и подключение произвести так, чтобы был невозможен доступ к токопроводящим частям без применения инструментов;

- провести ревизию соединительных устройств электрических цепей шкафа (винтовых и безвинтовых зажимов), при выявлении ослабления подтянуть или подогнуть до нормального контактного давления;

- проверить направление вращения вентилятора нагрева камеры, которое должно быть против часовой стрелки (смотреть со стороны жарочной камеры). В случае несоответствия направления вращения поменять местами два из трехфазных проводов от электродвигателя на выходе частотного преобразователя (например контакты T1, T2) для РПШ-18-8-6МР, РПШ-18-8-6ЛР (поменять местами два из трехфазных провода на контакторе КМ5 для РПШ-18-8-6ЛР);

- проверить направление вращения поворотной рамы, которое должно быть по часовой стрелке. В случае несоответствия направления вращения поменять местами два из трехфазных провода на электродвигателе мотор-редуктора.

- проверить сопротивление изоляции шкафа, которое должно быть не менее 2 МОм.

После монтажа перед пуском в эксплуатацию просушить ТЭНы в течение 1,5-2 часов, для чего шкаф включить в режим «конвекция» и установить значение температуры 100°C. После просушки проверить ток утечки и сопротивление изоляции.

Токи утечки не должны превышать 30 мА.

Порядок подключения к системе водоснабжения:

Шкаф должен быть подключен к системе водоснабжения через штуцер G3/4" (резьба наружная) с использованием шланга, входящего в комплект поставки.

В целях предотвращения обратного сифонирования не питьевой воды при присоединении съемного шланга к системе водоснабжения необходимо использовать новый шланг, поставляемый с прибором. Шланг для соединения должен соответствовать IEC 61770.

ВНИМАНИЕ! ПОДКЛЮЧЕНИЕ ДОЛЖНО ОСУЩЕСТВЛЯТЬСЯ ТОЛЬКО К ИСТОЧНИКУ ПИТЬЕВОЙ ВОДЫ! Качество воды должно соответствовать требованиям ГОСТ Р 51252–98.

На вход воды установить фильтр (тонкость очистки 0,08 мм) и перекрывающий вентиль, а для воды с жесткостью, превышающей 10°F (по французской шкале), установить дополнительно смягчитель воды. Рекомендуется фильтр-водоумягчитель BRITA PURITY C300 Quell ST или аналогичные других производителей.

После подачи воды на шкаф визуально проконтролировать отсутствие течи и каплеобразования в местах подключения подвода воды.

Сдача в эксплуатацию смонтированного шкафа должна быть зафиксирована в руководстве по эксплуатации шкафа в разделе 13.

Провести пробную выпечку, при необходимости провести регулировку потоков гретого воздуха с помощью заслонок (для РПШ-18-8-6ШР).

Порядок подключения к системе вентиляции:

Патрубок (вытяжное отверстие) зонта $\varnothing 316,7$ мм (см.рис.1) должен быть присоединен к воздуховоду (дымоходу) системы вентиляции.

ВНИМАНИЕ! Диаметр отводящей трубы и дымохода зонта должны быть **не менее 270 мм**.

Патрубки (вытяжное отверстие) трубы удаления избыточного давления из камеры и шибера РПШ $\varnothing 88,9$ мм (см.рис.1) должны быть присоединен к воздуховоду (дымоходу) системы вентиляции.

ВНИМАНИЕ! Диаметр отводящей трубы и дымохода трубы удаления избыточного давления из камеры, и шибера РПШ должны быть **не менее 88 мм**.

ВНИМАНИЕ! Загрязненный воздух не должен выпускаться через дымоход, который используют для отвода продуктов сгорания газа и других видов топлива.

7. ПОРЯДОК РАБОТЫ

Прежде чем включить шкаф, внимательно ознакомьтесь с настоящим руководством по эксплуатации и, в первую очередь, с указаниями по технике безопасности, элементами управления и надписями на шкафу.

Перед началом эксплуатации необходимо протереть шкаф тканью, смоченной в мыльном растворе, а затем промыть чистой водой.

Убедитесь, что тележка с противнями, надежно зафиксирована в фиксаторе поворотной рамы. Откройте кран подвода воды к шкафу. Подайте электропитание на шкаф, включив автоматический выключатель в стационарной проводке.

На пленочной клавиатуре загорается светодиод кнопки «Вкл/Откл», все остальные светодиоды и индикаторы погашены.

Для включения шкафа нажать и отпустить кнопку «Вкл/Откл»:



- гаснет светодиод «Вкл/Откл»;
- загорается светодиод последнего выбранного режима, который был до выключения;
- загорается индикаторы параметра «Температура в камере»;
- загорается индикатор параметра «Таймер»;
- загорается индикатор параметра «Продувка»;
- в зависимости от выбранного режима работы загорается индикатор параметра «Влажность».
- загорается(ются) светодиод(ы) параметра «Скорость», который(ые) был(и) до выключения (для РПШ-18-8-6МР).

Выберите режим приготовления – нажмите и отпустите кнопку соответствующего режима (например – «Разогрев»), при этом светодиод предыдущего режима гаснет и загорается светодиод выбранного режима.

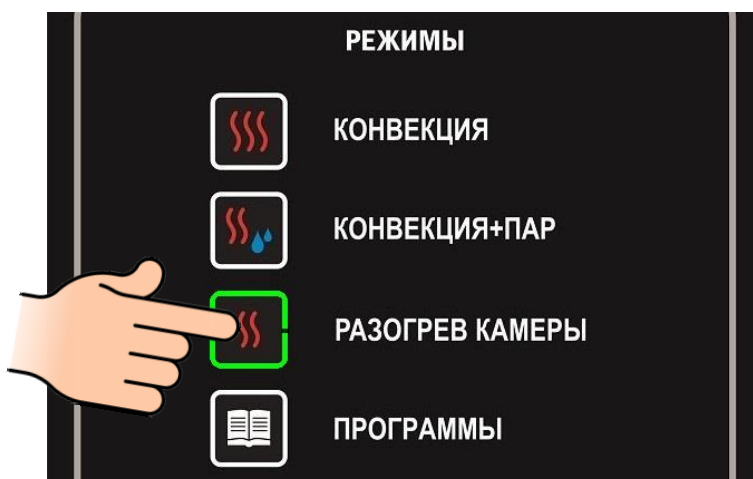

Установите значение параметра «**Температура в камере**». Нажмите и отпустите кнопку



«**Температура в камере**». Значение заданного параметра «**Температура в камере**», «маленький» индикатор, начинает мигать.



Кнопкой «**▼**» или «**▲**» установите новое значение параметра «**Температура в камере**». При нажатии и отпуске кнопки «**▼**» или «**▲**» заданное значение изменяется на единицу. При удержании кнопки «**▼**» или «**▲**» показание изменяется на число кратное пять (например: 31, 32, 35, 40 и т.д.).



Повторно нажмите и отпустите кнопку «**Температура в камере**» - запись значения температуры в память контроллера. При этом индикатор заданного значения изменяемого параметра перестает мигать.





Установите параметр времени - «**Таймер**» - нажмите и отпустите кнопку «**Таймер**». При этом значение заданного параметра «**Таймер**», «большой» индикатор, начинает мигать.

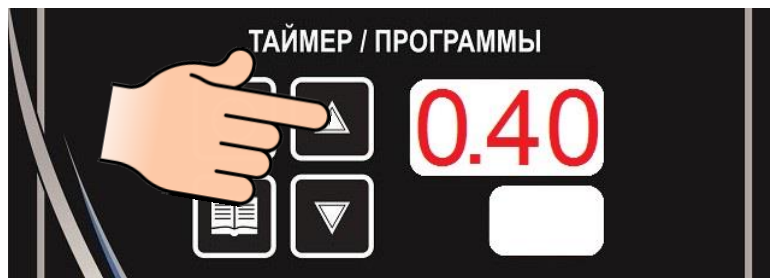

Кнопками «**▼**» или «**▲**» установить новое значение параметра.

При единичном нажатии кнопки «**▼**» или «**▲**» показание изменяется на единицу. При удержании кнопки «**▼**» или «**▲**», более 1 с., показание изменяется на число кратное пяти (например: 1, 2, 5, 10, 15 и т.д.).



Повторное нажатие кнопки выбранного параметра – «» вызывает сохранения параметра в память контроллера. При этом индикатор заданного значения изменяемого параметра перестает мигать.







Установите значение параметра «Продувка». Нажмите и отпустите кнопку «».

Значение заданного параметра «Продувка», «маленький» индикатор, начинает мигать.



Кнопками «» или «» установить новое значение параметра.

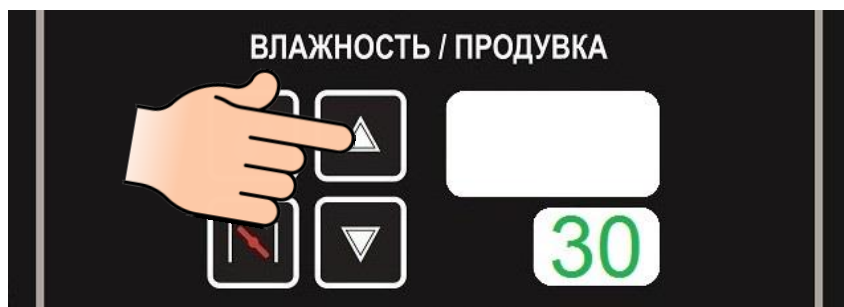

При единичном нажатии кнопки «» или «» показание изменяется на единицу. При удержании кнопки «» или «», более 1 с., показание изменяется на число кратное пяти (например: 1, 2, 5, 10, 15 и т.д.).



Повторное нажатие кнопки выбранного параметра – «» вызывает сохранения параметра в память контроллера. При этом индикатор заданного значения изменяемого параметра перестает мигать.

Установите скорость вращения вентилятора (для РПШ-18-8-6МР, РПШ-18-8-6ШР).



Для изменения скорости вентилятора камеры нажмите и отпустите кнопку «» - «Меньше» или «» - «Больше». Изменить задания скорости вентилятора возможно всегда.



Минимальная Максимальная

Для визуального контроля заданного параметра «Скорость» предусмотрены светодиоды. Минимальная скорость – загорается один светодиод. Максимальная скорость загораются все светодиоды.

При режиме «Конвекция+Пар» можно регулировать подачей воды в камеру, для образования пара.



Установите значение параметра - «Влажность» - нажмите и отпустите кнопку «».

При этом значение заданного параметра «Влажность», «большой» индикатор, начинает мигать.



Кнопками «▼» или «▲» установить новое значение параметра.

При единичном нажатии кнопки «▼» или «▲» показание изменяется на единицу. При удержании кнопки «▼» или «▲», более 1 с., показание изменяется на число кратное пяти (например: 1, 2, 5, 10, 15 и т.д.).

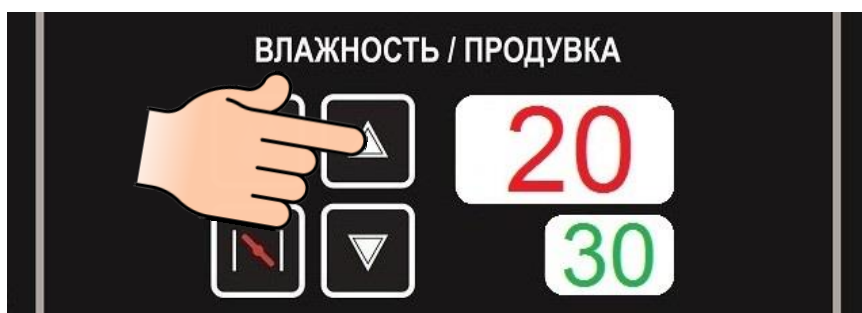

Повторное нажатие кнопки выбранного параметра – «» вызывает сохранения параметра в память контроллера. При этом индикатор заданного значения изменяемого параметра перестает мигать.

Для запуска шкафа в работу нажмите и отпустите кнопку «Пуск/Стоп».

Включается подсветка вокруг кнопки «Пуск/Стоп».

ВНИМАНИЕ! Перед выпечкой необходимо разогреть камеру на 30°C выше требуемого значения температуры для выпечки.

ВНИМАНИЕ! Подача воды в режиме «Конвекция + пар» происходит только при температуре в камере 150°C и выше.

Во время работы шкафа при открывании двери, работа шкафа останавливается – останавливаются вентиляторы и вращение поворотной рамы при режимах «Конвекция» и «Конвекция + пар», отключаются ТЭНы, включаются вытяжной зонт и освещение рабочей камеры. На индикатор текущего параметра «Температура в камере», выводится информационная надпись «doo» и включается звуковая сигнализация. Отсчет таймера останавливается.

После закрывания двери надпись «doo» гасится, отключается звуковая сигнализация, включаются вентиляторы, вращение поворотной рамы при режимах «Конвекция» и «Конвекция + пар», ТЭНы. Отсчет таймера продолжается с места останова.

7.1 РЕЖИМ «ПРОГРАММЫ»

ВНИМАНИЕ! Программы, сохраняемые в памяти шкафа, не защищены паролем и могут быть изменены другими пользователями!

Для перехода на режим работы «Программы», в поле «режимы», нажмите и отпустите кнопку



режима «Программы» - «».

В поле режимы загорается светодиод кнопки «Программа» и светодиод кнопки заданного режима (например – «Разогрев»).



На индикаторы параметров выводится текущее и заданное значение параметра.



7.2 ВЫБОР ПРОГРАММЫ

Для выбора номера программы, рядом с индикаторами параметров «Таймер/Программы», нажмите и отпустите кнопку ▲ или ▼.

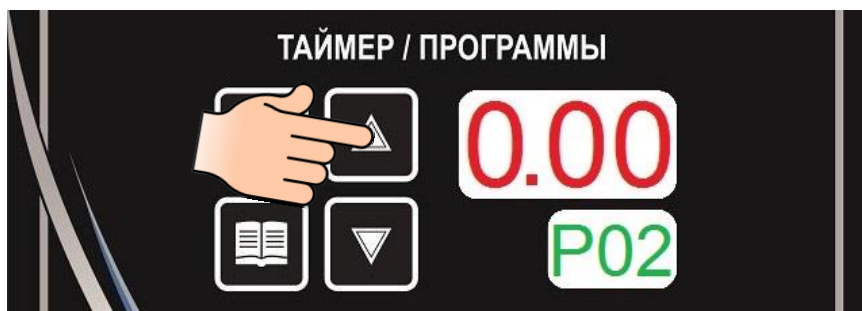



При нажатии и отпускании кнопки ▲ значение номер программы изменяется на +1.
При нажатии и отпускании кнопки ▼ значение номер программы изменяется на -1.

7.2.1 ВЫБОР НОМЕРА ЭТАПА (ШАГА) ПРОГРАММЫ

Для каждого шага приготовления могут быть выбраны:

- один из трех режимов работы;
 - параметр «**Температура в камере**»
 - параметр «**Таймер**»;
 - параметр «**Продувка**»;
 - «**Влажность**» для режима «**Конвекция+Пар**»;
 - «**Скорость**» вращения вентилятора (для РПШ-18-8-6МР, РПШ-18-8-6ШР).
- Максимальное количество шагов – 4.

Для выбора номера этапа (шага) «**Программы**» нажмите и отпустите кнопку «» - «Меньше» или «» - «Больше» и загорается светодиод следующего этапа (шага).

Для создания многошаговой программы доступны режимы «**Разогрев**», «**Конвекция**» и «**Конвекция+Пар**».

Установите значения параметров работы: «**Температура в камере**», «**Таймер**», «**Влажность**» (только для режима «**Конвекция +Пар**»), «**Продувка**» и «**Скорость**» (для РПШ-18-8-6МР, РПШ-18-8-6ШР).

После создания программы, по мере необходимости, проконтролируйте введенные значения для этапа(ов) (шага(ов)).

После ввода параметров измененные значения автоматически сохраняются в памяти шкафа.

Для запуска программы нажмите и отпустите кнопку «**Пуск/Стоп**».

В процессе приготовления, по мере необходимости, измените значение заданных параметров.

По окончании работы нажмите кнопку «**Вкл/Откл**» и отключите шкаф от сети, выключив автоматический выключатель в стационарной проводке.

7.3 ПОРЯДОК ОБНОВЛЕНИЯ ПРОГРАММНОГО ОБЕСПЕЧЕНИЯ

7.3.1 Обесточить контроллер, нажав кнопку аварийного останова.

7.3.2 Снять винты крепления панели управления. Приподнять панель и открыть.

7.3.3 Вставить в соответствующий USB-разъем контроллера USB-флэш-носитель.

Примечание: формат USB-флэш-носителя должен соответствовать FAT32.

7.3.4 Удерживая кнопку «**Вкл/Откл**», подать питание на контроллер (нажатую кнопку аварийного останова перевести в отжатое).



На индикаторе параметра «**Таймер**» отображается буква **S (Start)**.

7.3.5 Отпустите кнопку «**Вкл/Откл**», далее отображаются цифры – смена цифр от **0** до **9** и в конце буква **E (End)**.

7.3.6 Нажать кнопку аварийного останова.

7.3.7 Извлечь USB-флэш-носитель из USB-разъема контроллера.

7.4 ВХОД В МЕНЮ НАСТРОЙКИ

7.4.1 Вход в меню настройки (режим программирования) контроллера возможен с обесточенного состояния: удерживая кнопку «**Конвекция**» подать питание на контроллер (нажатую кнопку аварийного останова перевести в отжатое).

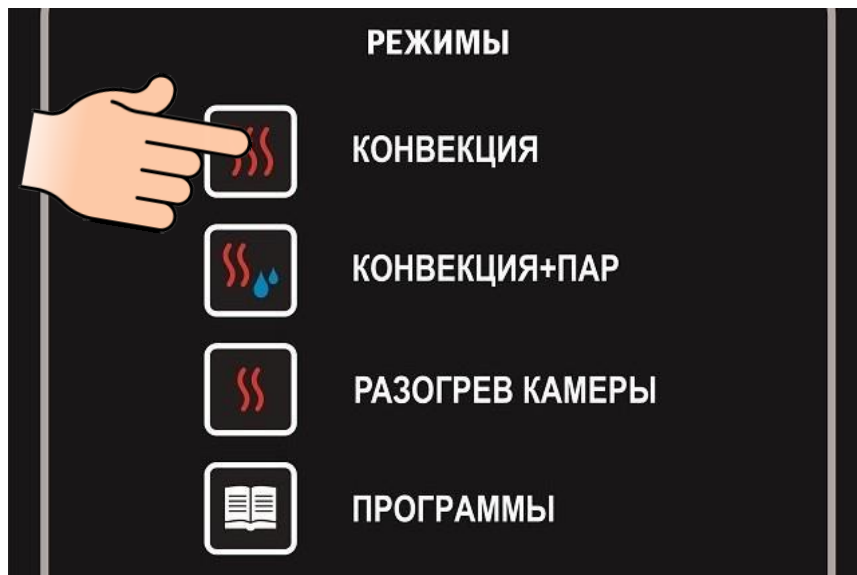

7.4.2 На индикаторе параметра «**Влажность**» отображается буква **U** и **цифра**, это версия прошивки.

7.4.3 На индикаторе текущего параметра (большой индикатор) «**Температура в камере**» отобразится символ .

7.4.4 Для редактирования: нажать и отпустить кнопку  и на индикаторе заданного параметра установить «**0**» для РПШ-16-2/1М и РПШ-16-2/1Л, «**1**» для РПШ-18-8-6МР, РПШ-18-8-6ШР,

РПШ-16-6-4 и РПШ-18-8-6ЛР. Повторно нажать и отпустить кнопку  - запись измененного значения в память.

Примечание: по умолчанию - 1.

7.4.5 Для РПШ-16-2/1Л и РПШ-18-8-6ЛР значение параметра «**4AS**» установить «**0**» (без частотного преобразователя).

С помощью кнопок ▲ или ▼ выбрать параметр «**4AS**».

Для редактирования: нажать и отпустить кнопку  и на индикаторе заданного

параметра установить «**0**». Повторно нажать и отпустить кнопку  - запись измененного значения в память.

Примечание: по умолчанию - 1.

7.4.6 Выход из режима программирования – нажать кнопку аварийного останова (обесточить контроллер).

ЕЖЕДНЕВНАЯ ОЧИСТКА

Необходимо ежедневно проводить очистку рабочей камеры.

ВНИМАНИЕ! Перед началом очистки отключите электропитание, выключив автоматический выключатель в стационарной проводке.

Производите очистку специальными, только профессиональными моющими средствами, жирорастворяющими средствами для очистки духовок.

Нельзя смешивать разные средства между собой.

Рекомендуем Neodisher grill - интенсивное специальное моющее средство для шкафов, печей, пароконвектоматов и грилей. Используется для удаления сильно приставших пищевых остатков, уже пригоревших или обуглившихся, и смолянистых отложений на внутренней части камеры шкафа. Обладает антибактериальным эффектом, крахмал и протеин быстро размягчаются и удаляются с

поверхности камеры. Neodisher grill необходимо применять исключительно для поверхностей из железа или нержавеющей стали.

Дозировка: средство используется посредством намазывания, используя спрей в виде концентрата, либо в растворе (10%) на холодные или остывшие до температуры 50-70°C поверхности. Необходимо избегать высоких температур, так как это может приводить к испарению средства и появлению пятен на нержавеющей стали. Необходимо выдержать средство при указанной температуре (не более 5 мин.), а затем удалить остатки, тщательно протереть или смыть вручную.

ЗАПРЕЩАЕТСЯ использовать для очистки едкие щелочи и концентрированные кислоты, абразивные вещества.

Производите мойку следующим образом:

1. Перед тем, как помыть камеру шкафа, её необходимо подготовить. Освободить камеру от тележки, охладить до температуры не выше 50°C. Удалите вручную все крупные частицы мусора из камеры.

2. Для мойки, необходимо включить режим «**Конвекция + пар**», при температуре 150°C с максимальным пароувлажнением (100%) на несколько минут, размягчив при этом грязь, жировые отложения, нагар и т.д. После этого отключить режим, разбрызгать моющее средство внутри камеры, закрыть дверь и дождаться 10-15 минут, чтобы средство впиталось, не открывая дверь.

3. Далее включить режим «**Конвекция + пар**» при температуре 150°C с максимальным пароувлажнением (100%) на несколько минут, чтобы моющее средство стекло вниз. Затем необходимо ополоснуть камеру чистой водой вручную салфеткой или ветошью.

В дополнение к моющему средству можно применять ополаскивающее средство Neodisher NS. Специальный ополаскивающий агент в концентрированном виде. Смываются остатки щелочи и щелочных растворов и нейтрализуются органическими кислотами составляющими neodisher TS. Систематическое использование Neodisher TS предотвращает образование известкового налета внутри камеры и на нагревательных элементах, промывает сопла.

ПРЕДУПРЕЖДЕНИЕ: будьте осторожны при использовании очищающих средств, избегайте попадания их на кожу или в глаза.

4. После завершения мойки шкафа:

- протрите поверхности чистой тканью, салфеткой или ветошью;
- просушите шкаф, включив ее на 5-10 мин в режиме «**Конвекция**» при температуре 120-150°C;
- отключите электропитание, выключив автоматический выключатель в стационарной проводке, закройте краны подвода воды и приоткройте дверь шкафа;

Внимание: Конденсат может иметь температуру до 80°C, будьте осторожны.

8. ТЕХНИЧЕСКОЕ ОБСЛУЖИВАНИЕ

Техническое обслуживание и ремонт должен производить электромеханик III – V разрядов, имеющий квалификационную группу по электробезопасности не ниже третьей. В процессе эксплуатации изделия необходимо выполнить следующие виды работ в системе технического обслуживания и ремонта:

ТО – *регламентированное техническое обслуживание* – комплекс профилактических мероприятий, осуществляемых с целью обеспечения работоспособности или исправности изделия;

ТР – *текущий ремонт* – ремонт, осуществляемый в процессе эксплуатации, для обеспечения или восстановления работоспособности изделия и состоящий в замене и (или) восстановлении ее отдельных частей и их регулировании.

Периодичность технического обслуживания и ремонтов:

- техническое обслуживание (ТО) проводится 1 раз в месяц;
- текущий ремонт (ТР) – при необходимости.

ВНИМАНИЕ! При техническом обслуживании и ремонте изделия необходимо выключить автоматический выключатель в стационарной проводке и вывесить табличку «НЕ ВКЛЮЧАТЬ! РАБОТАЮТ ЛЮДИ!»

При техническом обслуживании изделия проделайте следующие работы:

- проверить внешним осмотром изделия на соответствие правилам техники безопасности;
- проверить линию заземления от зажима заземления изделия до контура заземления цеха;
- проверить цепь заземления самого изделия (то есть от зажима заземления до доступных металлических частей – сопротивление должно быть не более 0,1 Ом);
- проверить целостность цепи выравнивания потенциала;
- проверить исправность электропроводки от автоматического выключателя электрощита до блока сетевых зажимов изделия;
- проверить целостность шнура питания изделия;
- проверить состояние электропроводки и электроаппаратуры изделия, при необходимости подтянуть винтовые зажимы;

- проверить уплотнитель двери и плотности прилегания дверь;
- проверить блокировку открывания двери;
- проверить возможность открывания двери изнутри;
- проверить кнопку аварийного останова;
- проверить защиту мотор-редуктора от блокировки;
- проверить крепление датчика термовыключателя;
- проверить исправности ламп освещения камеры;
- проверить водяную линию на целостность соединений и отсутствии течи;
- проверить исправность кожухов, ручек, ограждений;
- провести очистку фильтра и смягчителя (в соответствии с соответствующими инструкциями по эксплуатации);
- при необходимости провести дополнительный инструктаж работников по технике безопасности при эксплуатации изделия.

- техобслуживание мотор-редуктора производить согласно прилагающемуся паспорту на мотор-редуктор.

При ТР проводятся все работы, предусмотренные при ТО и ремонт или замена отдельных частей.

После окончания ТО и ТР необходимо внести запись в таблицу 8.

8.1. ЗАМЕНА МАНЖЕТ.

Для замены манжет произвести следующие действия:

1. Снять поворотную раму.
2. Снять трубки подвода воды (2 штуки).
3. Снять промежуточную стенку.
4. Отвернуть болт М8х25, крепления вентилятора к торцу вала электродвигателя.
5. Снять распылитель и шайбу.
6. Снять крыльчатку при помощи специального съемника (Рис.3)
7. Отвернуть 4 болта М6х20 и снять двигатель.
8. Снять кольцо стопорное и снять 2 манжеты (рис. 5).
9. Установку манжет производить в следующем порядке:
 - Установить манжету 1(Рис.5)
 - Набить полости А и Б смазкой высокотемпературной (например, высокотемпературной смазкой CU 800 производства фирмы WURTH).
 - Установить манжету 2.
 - Установить кольцо стопорное.
10. Установку остальных узлов производить согласно п.п. 1-7 в обратном порядке.

Для качественной запрессовки необходимо использовать специальное приспособление (рис. 4).

*Примечание. Съемник и приспособление для запрессовки манжет поставляются по специальному заказу.



Рис. 3. Съемник крыльчатки.



Рис. 4. Приспособление для запрессовки манжет.

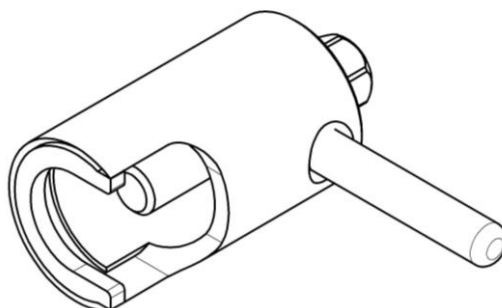

Рис. 5. Схема установки манжет.

8.2. НАСТРОЙКА ЧАСТОТНОГО ПРИВОДА (для РПШ-18-8-6МР, РПШ-18-8-6ШР).

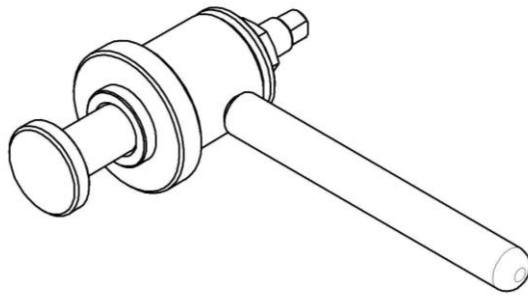
ATV310 Schneider Electric

Пример входа в режим программирования и изменение параметров показан на рисунке 6.

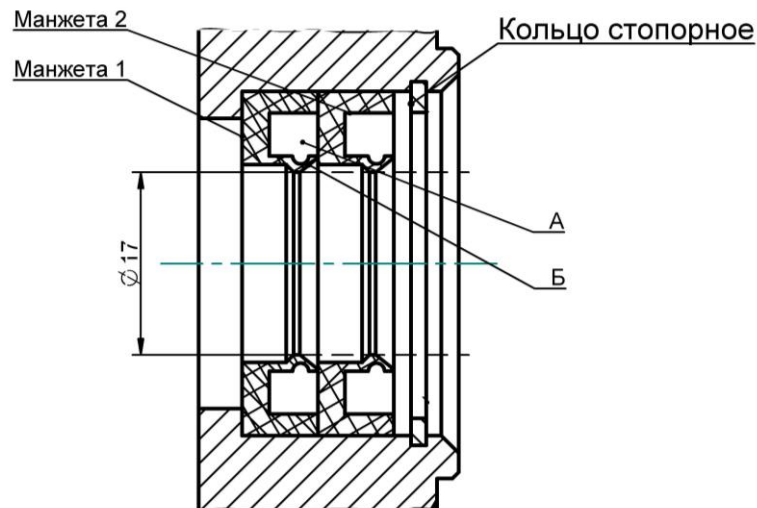

Рис. 6. Режим программирования ATV310 Schneider Electric.

Таблица 4. Заводские настройки приведены в таблице 4.

Таблица 4

	Код	Наименование	Значение	Примечание
1	204.0	Тип AI	10U	
2	302	Номинальная мощность двигателя	1,11	3x0,37
3	304	Номинальное напряжение двигателя	400	
4	305	Номинальный ток двигателя	4,9	1,5In
5	307	Номинальная скорость двигателя	1400	
6	308	Максимальная частота	50	
7	309	Закон управления двигателем	00	
8	501.0	Время разгона	6	
9	501.1	Время торможения	6	

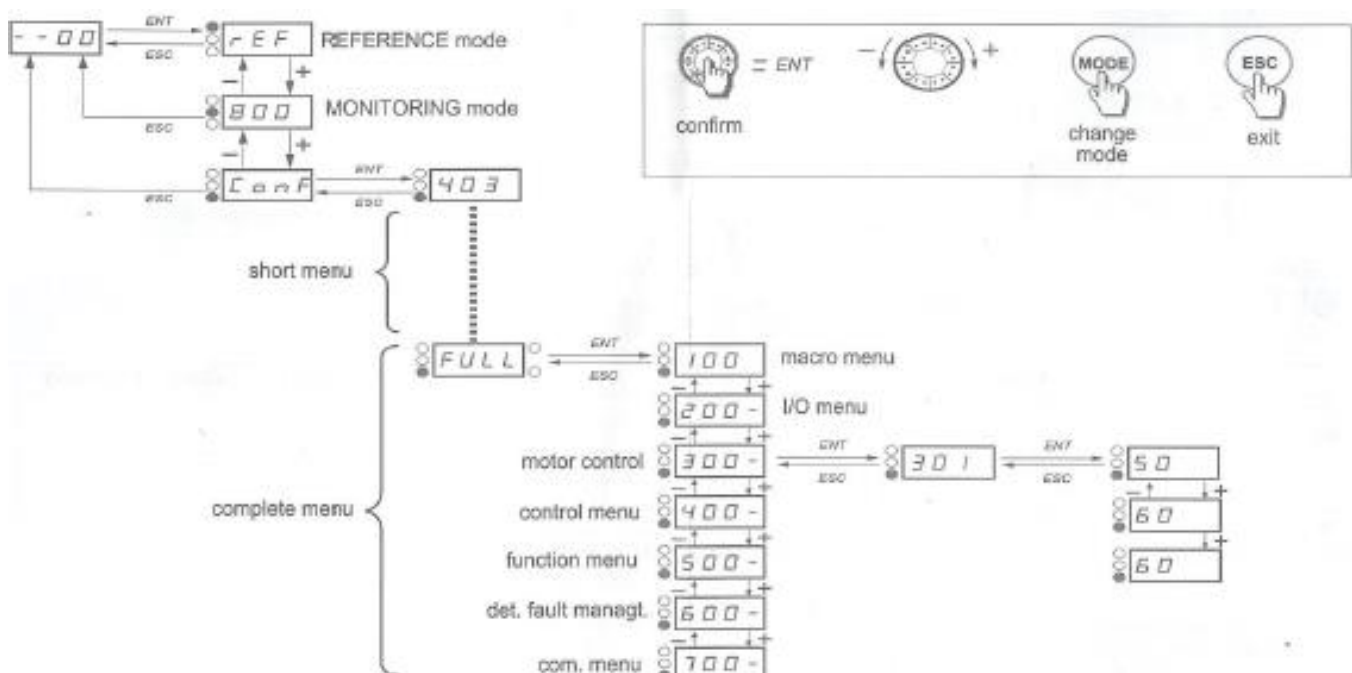
8.3. ЗАМЕНА ЛАМПЫ ОСВЕЩЕНИЯ.

- обесточьте шкаф, выключив автоматический выключатель в стационарной проводке;
- откройте дверь;
- охладите камеру шкафа до температуры (плюс) (40-50)°C;
- открутите 4 винта М5 крепления рамки и снимите рамку с уплотнителем;
- снимите защитное стекло;
- замените лампу (25Вт, 230В, цоколь – Е14).

Сборку произведите в обратной последовательности.

9. ВОЗМОЖНЫЕ НЕИСПРАВНОСТИ И МЕТОДЫ ИХ УСТРАНЕНИЯ

Наименование неисправности	Вероятная причина	Методы устранения
<p>После нажатия кнопки «Вкл/Откл» на индикатор параметра «Температура в камере» выводится значение E01, включается звуковая сигнализация. Контроллер не реагирует на нажатие кнопок, освещение камеры не включается.</p>	<p>Температура в зоне размещения контроллера превышает (плюс) 75°С.</p> <ol style="list-style-type: none"> 1. Неисправен вентилятор охлаждения. 2. Засорен воздушный фильтр. 3. Шкаф установлен рядом с другим тепловым оборудованием или температура в помещении не соответствует норме. 4. Неисправен контроллер. 	<ol style="list-style-type: none"> 1. Обесточить шкаф, выключив автоматический выключатель в стационарной проводке. 2. Снять левую облицовку – открыть доступ к электрооборудованию. 3. Подать питание на шкаф и проверить работоспособность вентилятора охлаждения. 4. Заменить воздушный фильтр, который расположен внизу панели управления. 5. Увеличить расстояние между шкафом и тепловым оборудованием. 6. Если вентилятор охлаждения работает, воздушный фильтр не забит пылью и температура в помещении удовлетворительная - неисправен контроллер, требуется его замена.
<p>После нажатия кнопки «Вкл/Откл» на индикатор выводится значение E02, включается звуковая сигнализация. Контроллер не реагирует на нажатие кнопок, освещение камеры не включается.</p>	<ol style="list-style-type: none"> 1. Сработала аварийная защита духовки (плюс) 320°С. 2. Сработало тепловое реле КК1. 3. Перегрев эл.двигателей (вентиляторов) камеры. 4. Сгорел предохранитель 5А на контроллере. 5. Перепутано подключение фазного и нейтрального проводов к контроллеру А2. 6. Неисправен контроллер. 	<ol style="list-style-type: none"> 1. Обесточить шкаф, выключив автоматический выключатель в стационарной проводке. 2. Открыть дверь шкафа. Снять винты крепления панели управления. Приподнять панель и открыть. 3. Если сработал термовыключатель (плюс) 320°, устранить причину срабатывания. 4. Проверить наличие напряжения на разъеме X11:1. <p>Если нет напряжения: проверить целостность цепи от разъема X11:1 до SA1:2.</p> <ol style="list-style-type: none"> 5. После устранения причины, заменить предохранитель. 6. Проверить подключение фазного провода к А2:L, нейтральный- А2:N. Исправить если не соответствует. 7. Если не сработал термовыключатель (плюс) 320°С, тепловое реле КК1 и все цепи исправны, а контроллер выдает сигнализацию ошибки – заменить контроллер.
<p>После нажатия кнопки «Старт/Стоп» на индикатор выводится значение E03, включается звуковая сигнализация. Не вращается поворотная рама. Контроллер не реагирует на нажатие кнопок, освещение камеры не включается.</p>	<ol style="list-style-type: none"> 1. Неисправны: <ul style="list-style-type: none"> - контакторы КМ1, КМ4; - тепловое реле КК1; - эл.двигатель М3. 2. Отсутствуют одна или две фазы на эл. двигателе мотор-редуктора. 3. Неверно выбран параметр контроллера Pr0 	<ol style="list-style-type: none"> 1. Определить неисправный элемент и заменить. 2. Устранить перегрева двигателя. 3. Комбинированным прибором проверить целостность цепи от клеммы X1 до эл. двигателя мотор-редуктора, устранить обрыв. 3. Установить для параметра Pr0 значение 1 (для РПШ-18-8-6МР)
<p>После нажатия кнопки «Вкл/Откл» на индикатор выводится значение E07, включается звуковая сигнализация. Контроллер не реагирует на нажатие кнопок, освещение камеры не включается.</p>	<ol style="list-style-type: none"> 1. Неисправен частотный преобразователь (РПШ-18-8-6МР, РПШ-18-8-6ШР) 2. Неисправен контроллер. 	<ol style="list-style-type: none"> 1. Обесточить шкаф, выключив автоматический выключатель в стационарной проводке. 2. Снять левую стенку – открыть доступ к электрооборудованию. 3. Подать питание на шкаф и нажать кнопку «Пуск/Стоп». 4. Проверить наличие напряжения на входе и выходе частотного преобразователя. 5. Визуально проконтролировать состояние ошибки на индикаторе частотного привода. Определить характер неисправности частотного привода по руководству по эксплуатации на частотный привод. Если ошибку невозможно устранить – заменить частотный привод. После установки нового частотного привода провести настройку согласно п. 8.2.

Наименование неисправности	Вероятная причина	Методы устранения
<p>После нажатия кнопки «Вкл/Откл» на индикатор текущего значения параметра «Температура в камере» отображается значение «Err», а на индикаторе заданного значения параметра «Температура в камере» отображается «ch1».</p>	<p>1. Обрыв термопары камера 2. Неисправен контроллер.</p>	<p>1. Обесточить шкаф, выключив автоматический выключатель в стационарной проводке. 2. Открыть дверь шкафа. Снять винты крепления панели управления. Приподнять панель и открыть. 3. Визуально проконтролировать надежность установки ответной части разъема X2 «Камера» и обжим проводов термопары на ответной части разъема. 4. Если разъем установлен надежно и обжим проводов в разъеме удовлетворительная, то отсоединить разъем и комбинированным прибором, режим измерения сопротивления, проверит целостность рабочего спая. Если рабочий спай в обрыве – заменить термопару. Для замены термопары отсоединить провода термопары от разъема, снять левую облицовку, гаечным колючем отвернуть термопару. Установку производить в обратной последовательности. Внимание! При подключении термопары соблюдайте полярность. Если в п.1...4 не выявлены отклонения - заменить контроллер.</p>
<p>После нажатия кнопки «Пуск/Стоп», при закрытой двери, на индикаторе текущего значения параметра «Температура в камере» «доо», работает звуковая сигнализация.</p>	<p>1. Неисправность конечного микропереключателя SQ2 двери. 2. Неисправен контроллер.</p>	<p>1. Обесточить шкаф, выключив автоматический выключатель в стационарной проводке. 2. Открыть дверь шкафа. Снять винты крепления панели управления. Приподнять панель и открыть. 3. Визуально проконтролировать надежность установки ответной части разъема X10. 4. Отсоединить разъем X10. Комбинированным прибором, режим измерения сопротивления, проверить целостность цепи и состояние контакта при открытой и закрытой двери. При закрытой двери контакт замкнут.</p>
<p>Отсутствует освещение камеры, индикаторы контроллера включаются.</p>	<p>Перегорели лампы освещения камеры;</p>	<p>Обесточить шкаф, выключив автоматический выключатель в стационарной проводке и заменить лампы освещения.</p>
<p>Долго нагревается камера.</p>	<p>Плохое контактное соединение проводов. Неисправен один или несколько ТЭН-ов. Неисправен(ы) контактор(ы) КМ2, КМ3.</p>	<p>1. Обесточить шкаф, выключив автоматический выключатель в стационарной проводке. 2. Снять левую стенку. 3. Комбинированным прибором проверить сопротивление ТЭН-ов и целостность цепи контроллер (разъем X11) – контактор КМ2, КМ3. 4. Заменить неисправный элемент.</p>

Наименование неисправности	Вероятная причина	Методы устранения
Вентиляторы в камере не вращаются (РПШ-18-8-6МР, РПШ-18-8-6ШР)	Не настроен частотный привод или неисправен контроллер.	<ol style="list-style-type: none"> 1. Обесточить шкаф, выключив автоматический выключатель в стационарной проводке. 2. Открыть дверь шкафа. Снять винты крепления панели управления. Приподнять панель и открыть. Снять левую стенку. 3. Визуально проконтролировать правильность установки разъема X23 и X12. Комбинированным прибором проверить целостность цепи контроллер X23 и X12 - частотный привод. 4. Подать питание на шкаф и проверить настройки частотного привода (см. п 6.4), комбинированным прибором проверить сигнал (0-10)В на разъеме X12 после нажатия кнопки «Пуск/Стоп» - во время выполнения программы. 5. Если в п.1...4 не выявлены отклонения - заменить контроллер.
Контроллер не реагирует на нажатие кнопок.	Не подключен шлейф пленочной клавиатуры к контроллеру. Неисправна клавиатура. Неисправен контроллер	<ol style="list-style-type: none"> 1. Обесточить шкаф, выключив автоматический выключатель в стационарной проводке. 2. Открыть дверь каф. Снять винты крепления панели управления. Приподнять панель и открыть. 3. Визуально проконтролировать надежность установки шлейфа пленочной клавиатуры к разъему X8 и X6. 4. Если шлейф подключен правильно и контроллер не реагирует на нажатие кнопок, отсоединить пленочной клавиатуры от разъема X8 и X6. Снять контроллер с панели управления. Подать питание на шкаф и с помощью технологической перемычки замыкать контакты, согласно электрической схеме на рис. 6 – имитация нажатия кнопки. Определить неисправный элемент и заменить.
Не загораются светодиоды на пленочной клавиатуре.	Не подключен шлейф пленочной клавиатуры к контроллеру. Неисправна пленочная клавиатура или контроллер	Определить неисправный элемент и заменить.
Не работает вытяжной вентилятор	Неисправен эл. двигатель М7. Отсутствует напряжение эл. двигателе М7 (обрыв провода).	Заменить эл. двигатель. Комбинированным прибором проверить целостность цепи от разъема X11 до эл. двигателя, устранить обрыв.
После нажатия кнопки "Пуск-стоп" поворотная рама продолжает вращаться	- Неисправен герконовый датчик SQ1 поворотной рамы; - Не срабатывает герконовый датчик SQ1; - Обрыв провода герконового датчика SQ1	Заменить герконового датчика; Отрегулировать положение герконового датчика; Устранить обрыв

Рис.6 СХЕМА ЭЛЕКТРИЧЕСКАЯ ПРИНЦИПАЛЬНАЯ РПШ-18-8-6МР, РПШ-18-8-6ШР

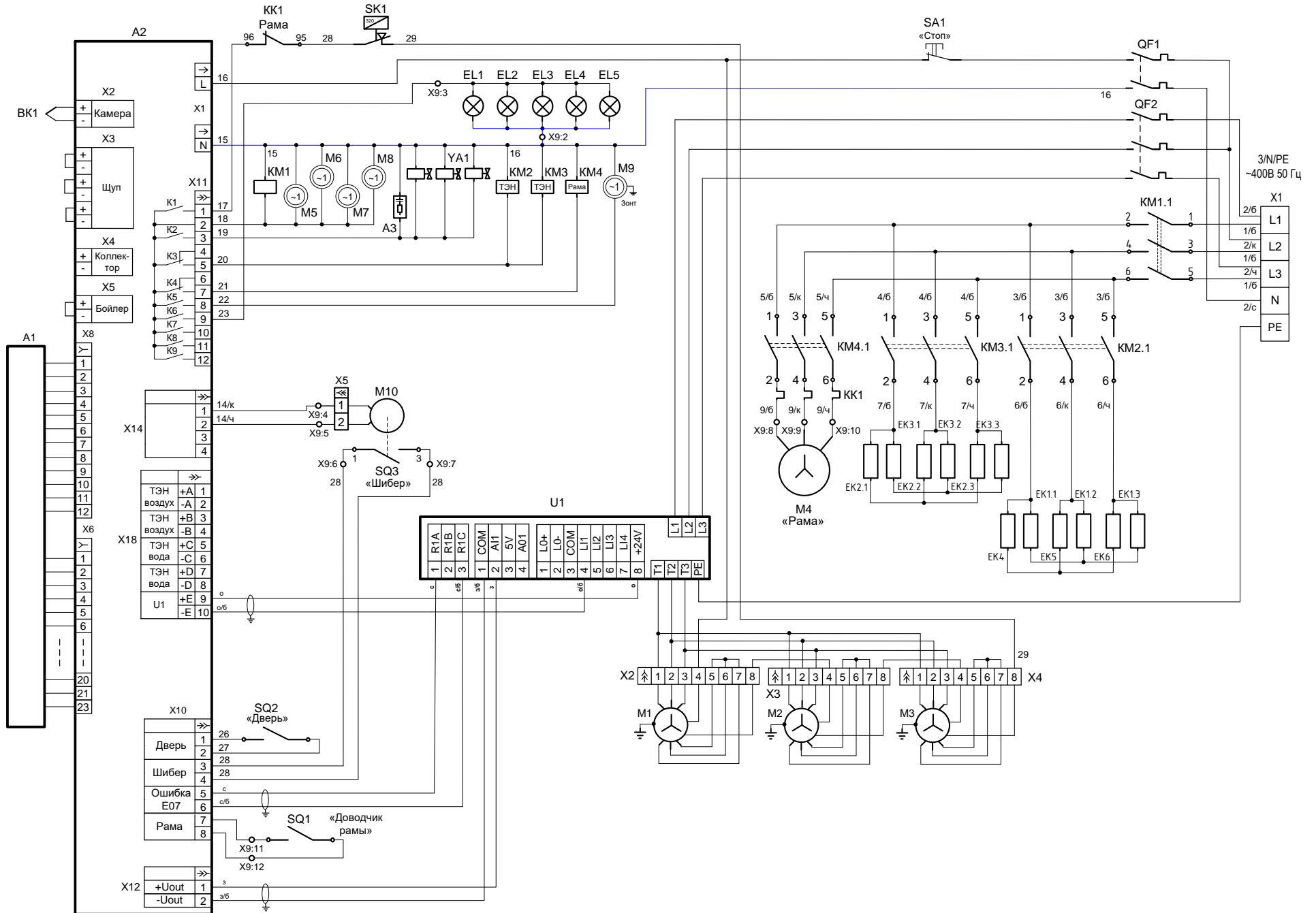

Поз. Обозн.	Наименование	Кол.	Код
A1	Клавиатура пленочная «Abat-РПШ16New»	1	12000074891
A2	Контроллер 38ПКАЗ_7124	1	12000076344
A3	Ограничитель ОПН-113	1	12000060095
ВК1	Термопреобразователь ТС1763ХК-32-1500	1	12000060618
ЕК1-ЕК3	ТЭН кольцевой БЗ-12000 W/230 Ø395	3	12000060113
ЕК4-ЕК6	ТЭН кольцевой ТЭН537-С-8,5/5,0 К230	3	12000060476
КМ1	Контактор NC1-9511, 95А, 230В/АС3	1	12000061183
КМ2, КМ3	Контактор NC1-5011, 50А, 230В/АС3	2	12000061054
КМ4	Пускатель магнитный ПМЛ-2160МБ, 230В	1	22000055574
КК1	Реле тепловое РТЛ1008; 2,4-4,0А	1	22000011810
U1	Преобразователь частотный ATV310HU15N4E	1	12000061738
M1-M3	Электродвигатель РКА-0,37-03Э	3	31000001671
M4	Мотор-редуктор UD-DRV-050/110-400-3,5-0,55B5-AS1	1	12000069290
M5-M8	Электровентильатор 4656N «ebmpapst»	4	12000019341
M9	Электродвигатель YZ34-45	1	12000045046
M10	Двигатель коллекторный 25GA-RC385-1228	1	12000060714
QF1	Выключатель автоматический ВА 47-29 2P 6А	1	22000061097
QF2	Выключатель автоматический ВА 47-29 3P 10А	1	12000131859
SQ1	Датчик герконовый ARTOL-4014, «Доводчик рамы»	1	22000000082
SQ2	Микропереключатель МП 1107УХЛ4, «Дверь»	1	12000006909
SQ3	Микропереключатель ПМ 39, «Шибер»	1	12000060794
SK1	Термовыключатель 55.13569.070, Т-320°С	1	12000006819
SA1	Кнопка аварийного останова SHNXB4BS8445	1	12000060263
YA1	Клапан 3Wx90 K031 230В	1	12000069903
EL1-EL5	Светильником ВJB 77.728.U119.23 с лампой (25W, 230V)	5	12000031063
X1	Клемма WDU35	4	12000060628
	Клемма WPE35	1	12000060630
X2 - X4	Колодка 45 7373 9012	3	12000002180
X5	Комплект колодок (45 7373 9038, 45 7373 9076)	1	12000002534, 12000002535
X6	Разъем-гнездо SC 2,5/3	1	12000060613
	Разъем-штырь SP 2,5/3	1	12000060601
X7, X8	Комплект колодок (45 7373 9005, 45 7373 9006)	2	12000002722, 12000002723
X9.1- X9.12	Зажим наборный ЗНИ-4	12	12000078542
	Заглушка боковая к ЗНИ-4	1	12000078544

Допускается замена элементов, не ухудшающих технических характеристик изделия.

Рис.7. СХЕМА ЭЛЕКТРИЧЕСКАЯ ПРИНЦИПАЛЬНАЯ РПШ-18-8-6ЛР

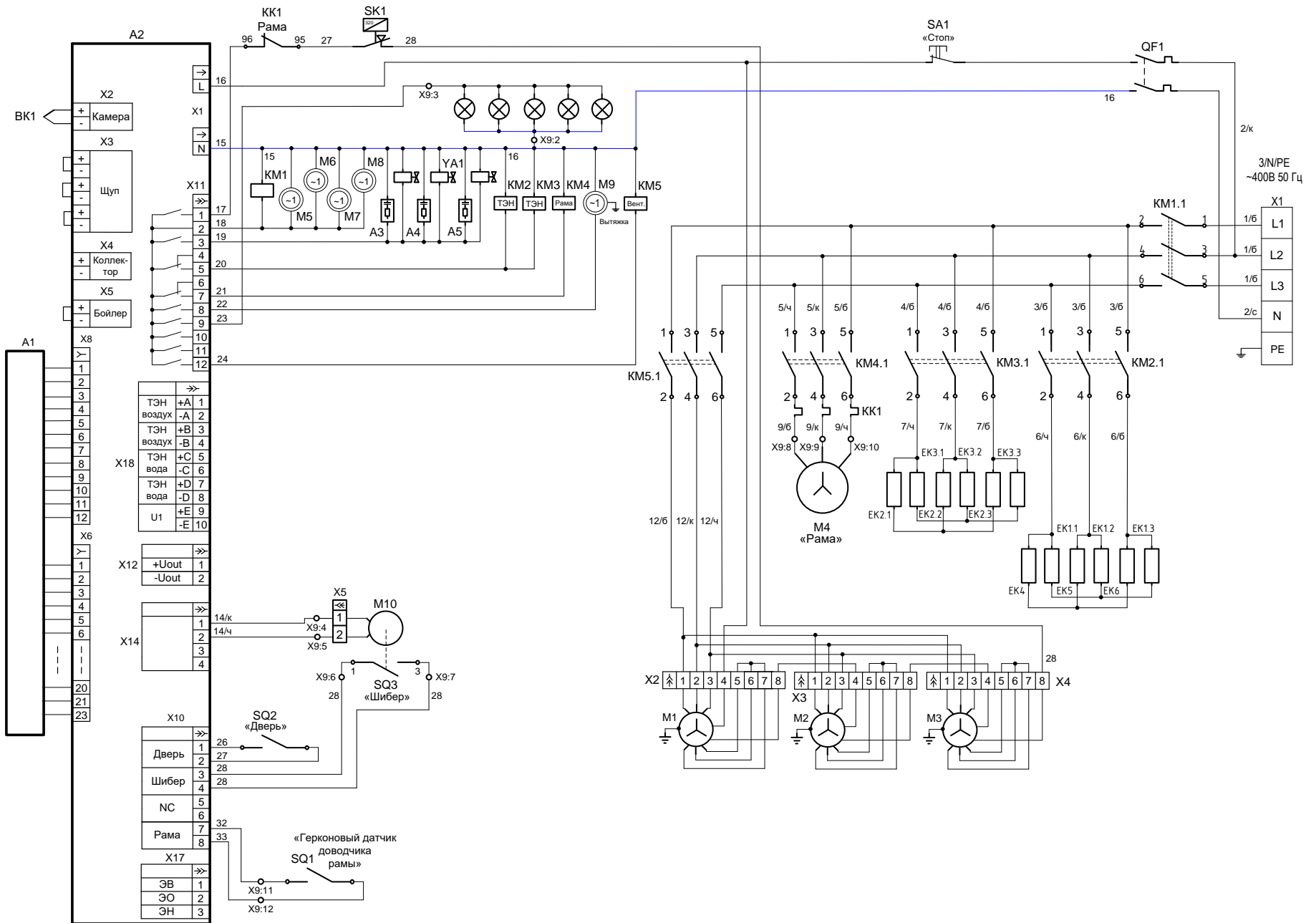

Поз. Обозн.	Наименование	Кол.	Код
A1	Клавиатура пленочная «Abat-РПШ-16Л»	1	12000074487
A2	Контроллер 38ПКАЗ_7124	1	12000076344
A3	Ограничитель ОПН-113	1	12000060095
BK1	Термопреобразователь ТС1763ХК-32-1500	1	12000060618
EK1-EK3	ТЭН кольцевой БЗ-12000 W/230 Ø395	3	12000060113
EK4-EK6	ТЭН кольцевой ТЭН537-С-8,5/5,0 К230	3	12000060476
KM1	Контактор NC1-9511, 95А, 230В/АС3	1	12000061183
KM2, KM3	Контактор NC1-5011, 50А, 230В/АС3	2	12000061054
KM4	Контактор NC1-1810, 18А, 230В/АС3	1	12000061046
KK1	Реле тепловое CHINT NR2-11,5; 2,5-4,0А	1	72000268160
KM5	Контактор NC1-1810, 18А, 230В/АС3	1	12000061046
M1-M3	Электродвигатель РКА-0,37-03Э	3	31000001671
M4	Мотор-редуктор UD-DRV-050/110-400-3,5-0,55B5-AS1	1	12000069290
M5-M8	Вентилятор YJF12038HS	4	12000076280
M9	Электродвигатель YZ34-45	1	12000045046
M10	Двигатель коллекторный 25GA-RC385-1228	1	12000060714
QF1	Выключатель автоматический ВА 47-29 2P 6А	1	22000061097
SQ1	Датчик герконовый ARTOL-4014, «Доводчик рамы»	1	22000000082
SQ2	Микропереключатель МП 1107УХЛ4, «Дверь»	1	12000006909
SQ3	Микропереключатель ПМ 39, «Шибер»	1	12000060794
SK1	Термовыключатель 55.13569.070, Т-320°С	1	12000006819
SA1	Кнопка аварийного останова SHNXB4BS8445	1	12000060263
YA1	Клапан 3Wx90K31 230В	1	12000069903
EL1-EL5	Светильником ВJB 77.728.U119.23 с лампой (25W, 230V)	5	12000031063
X1	Клемма WDU35	4	12000060628
	Клемма WPE35	1	12000060630
X2 - X4	Колодка 45 7373 9012	3	12000002180
X5	Комплект колодок (45 7373 9038, 45 7373 9076)	1	12000002534, 12000002535
X6	Разъем-гнездо SC 2,5/3	1	12000060631
	Разъем-штырь SP 2,5/3	1	12000060601
X7, X8	Комплект колодок (45 7373 9005, 45 7373 9006)	2	12000002722, 12000002723
X9.1- X9.12	Зажим наборный ЗНИ-4	12	12000078542
	Заглушка боковая к ЗНИ-4	1	12000078544

Допускается замена элементов, не ухудшающих технических характеристик изделия.

10. СВИДЕТЕЛЬСТВО О ПРИЕМКЕ

Ротационный пекарский шкаф электрический РПШ-18-8-6 заводской номер _____ соответствует ТУ 28.93.15-006-01330768-2008 признан годным для эксплуатации.

Контроллер _____

Дата выпуска _____

_____ личные подписи (оттиски личных клейм) должностных лиц предприятия, ответственных за приемку изделия

11. СВИДЕТЕЛЬСТВО О КОНСЕРВАЦИИ

Ротационный пекарский шкаф электрический РПШ-18-8-6 подвергнут на ООО «ЭЛИНОКС» консервации согласно требованиям ГОСТ 9.014.

Дата консервации _____

Консервацию произвел _____
(подпись)

12. СВИДЕТЕЛЬСТВО ОБ УПАКОВЫВАНИИ

Ротационный пекарский шкаф электрический РПШ-18-8-6 упакован на ООО «ЭЛИНОКС» согласно требованиям, предусмотренным конструкторской документацией.

Дата упаковки _____

Упаковку произвел _____
(подпись)

13. СВИДЕТЕЛЬСТВО О ПУСКЕ В ЭКСПЛУАТАЦИЮ

Ротационный пекарский шкаф электрический РПШ-18-8-6 , заводской номер _____ установлен в _____

_____ наименование организации

_____ проверен и подключен в соответствии с руководством по эксплуатации.

Установка, проверка и подключение произведены в соответствии с руководством по эксплуатации представителем _____
наименование организации

Представитель организации, проводившего установку шкафа _____

_____ М.П.

_____ подпись, расшифровка подписи, дата

Владелец _____ М.П.

_____ подпись, расшифровка подписи, дата

14. ГАРАНТИИ ИЗГОТОВИТЕЛЯ

Гарантийный срок эксплуатации ротационного пекарского шкафа электрического РПШ-18-8-6МР (РПШ-18-8-6ШР, РПШ-18-8-6ЛР) - 1 год со дня ввода в эксплуатацию. Гарантийный срок эксплуатации контроллера системы автоматики – 2 года со дня ввода шкафа в эксплуатацию.

Гарантийный срок хранения 1 год со дня изготовления при хранении в сухом отапливаемом помещении.

В течение гарантийного срока предприятие-изготовитель гарантирует безвозмездное устранение выявленных дефектов изготовления и замену вышедших из строя составных частей шкафа, произошедших не по вине потребителя, при соблюдении потребителем условий транспортирования, хранения и эксплуатации изделия.

Гарантия не распространяется на случаи, когда шкаф вышел из строя по вине потребителя в результате несоблюдения требований, указанных в руководстве по эксплуатации.

Гарантия не распространяется на лампы освещения шкафа.

Гарантия не распространяется на уплотнительную резину в случае применения **не рекомендованных средств для очистки изделия**.

Время нахождения шкафа в ремонте в гарантийный срок не включается.

В случае невозможности устранения на месте выявленных дефектов предприятие-изготовитель обязуется заменить дефектный шкаф.

Все детали, узлы и комплектующие изделия, вышедшие из строя в период гарантийного срока эксплуатации, должны быть возвращены заводу-изготовителю шкафа для детального анализа причин выхода из строя и своевременного принятия мер для их исключения.

Рекламация рассматривается только в случае поступления отказавшего узла, детали или комплектующего изделия с указанием номера шкафа, даты изготовления и установки, копии договора с обслуживающей специализированной организацией, имеющей лицензию и копию удостоверения механика, обслуживающего шкафа.

Средний срок службы изделия 12 лет.

15. СВЕДЕНИЯ О РЕКЛАМАЦИЯХ

Рекламации предприятию-изготовителю предъявляются потребителем в порядке и сроки, предусмотренные Федеральным законом «О защите прав потребителей» от 07.02.1992 г., Гражданским кодексом Российской Федерации (часть первая от 30.11.1994 г. № 51-ФЗ, часть вторая от 26.01.1996 г. № 14-ФЗ, часть третья от 26.11.2001 г. №146-ФЗ, часть четвертая от 18.12.2006 г. № 230-ФЗ), а также Постановлением Правительства РФ от 19.01.1998 г. № 55 «Об утверждении Правил продажи отдельных видов товаров, перечня товаров длительного пользования, на которые не распространяются требования покупателя о безвозмездном предоставлении ему на период ремонта или замены аналогичного товара, и перечня непродовольственных товаров надлежащего качества, не подлежащих возврату или обмену на аналогичный товар других размера, формы, габарита, фасона, расцветки или комплектации».

Рекламации направлять по адресу завода-изготовителя ООО «ЭЛИНОКС»:

Чувашская Республика, г. Чебоксары,

Базовый проезд, 17.

Тел./факс: (8352) 56-06-26, 56-06-85.

«Технические вопросы по работе, обслуживанию и сервису оборудования Abat

Вы можете задать, обратившись в техническую поддержку завода по горячей линии ООО «ЭЛИНОКС»:

+7 (8352) 28-63-60

+7 (987) 739-81-08

e-mail: service-elinox@abat.ru

ТОЛЬКО ТЕХНИЧЕСКАЯ ПОДДЕРЖКА,

ПО ВСЕМ ОСТАЛЬНЫМ ВОПРОСАМ ОБРАЩАЙТЕСЬ В ОТДЕЛ МАРКЕТИНГА:

+7 (8352) 56-06-85

e-mail: market@abat.ru »

С актуальным списком дилеров по продаже и сервисному обслуживанию оборудования торговой марки Abat вы можете ознакомиться на нашем официальном сайте в соответствующих разделах.
www.abat.ru

6. СВЕДЕНИЯ ОБ УТИЛИЗАЦИИ

При подготовке и отправке шкафа на утилизацию необходимо разобрать и рассортировать составные части шкафа по материалам, из которых они изготовлены.

Внимание! Конструкция шкафа постоянно совершенствуется, поэтому возможны незначительные изменения, не отраженные в настоящем паспорте.

17. СВЕДЕНИЯ О ХРАНЕНИИ, ТРАНСПОРТИРОВАНИИ

Хранение шкафа должно осуществляться в транспортной таре предприятия изготовителя по группе условий хранения 4 ГОСТ 15150 при температуре окружающего воздуха не ниже плюс 5 °С.

Срок хранения не более 12 месяцев.

При сроке хранения свыше 12 месяцев владелец шкафа обязан произвести переконсервацию крепежных изделия по ГОСТ 9.014.

Упакованный шкаф следует транспортировать железнодорожным, речным, автомобильным транспортом в соответствии с действующими правилами перевозок на этих видах транспорта. Морской и другие виды транспорта применяются по особому соглашению.

Условия транспортирования в части воздействия климатических факторов – группа 1 по ГОСТ 15150, в части воздействия механических факторов – С по ГОСТ 23170.

Погрузка и разгрузка шкафа из транспортных средств должна производиться осторожно, не допуская ударов и толчков.

ВНИМАНИЕ! Складирование упакованных шкафов по высоте только в один ярус для хранения и транспортирования.

18. СХЕМА РАЗБОРКИ-СБОРКИ РПШ.

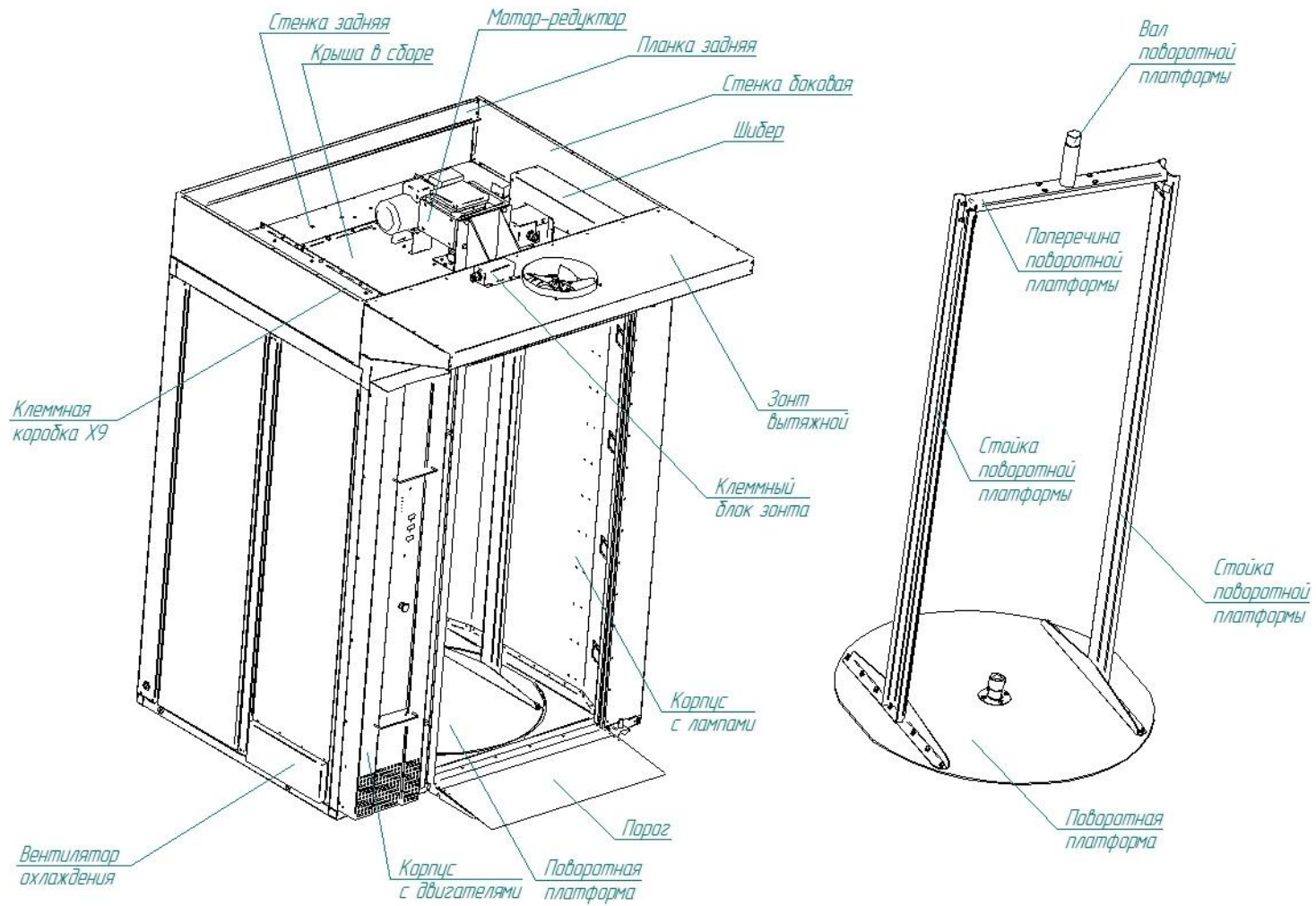

19. Учет технического обслуживания и ремонта в период эксплуатации

Таблица 8

Дата	Вид технического обслуживания	Краткое содержание выполненных работ	Наименование предприятия, выполнившего техническое обслуживание	Должность, фамилия и подпись	
				выполнившего работу	проверившего работу

Приложение А

ООО «ЭЛИНОКС»

428020, Чувашская Республика, г. Чебоксары, Базовый проезд, 17

ТАЛОН № 1 НА ГАРАНТИЙНЫЙ РЕМОНТ

1 Ротационный пекарский шкаф РПШ-18-8-6 № _____

(месяц, год выпуска)Контроллер _____
(№ контроллера)2 _____
[дата продажи (поставки) изделия продавцом (поставщиком)]М.П. _____
(подпись)3 _____
(дата ввода изделия в эксплуатацию)М.П. _____
(подпись)

Выполнены работы _____

М.П. _____

Исполнитель

Владелец

(фамилия, имя, отчество)_____
(подпись)_____
(наименование предприятия, выполнившего ремонт)_____
и его адрес)

М.П. _____

(должность и подпись руководителя предприятия, выполнившего ремонт)

Корешок талона №1
 На гарантийный ремонт ротационного пекарского шкафа РПШ-18-8-6
 Изъят « ____ » _____ 20 ____ г. Выполнены работы _____

Исполнитель _____

(подпись)

Ф.И.О _____

(Линия отреза)

Приложение А

ООО «ЭЛИНОКС»

428020, Чувашская Республика, г. Чебоксары, Базовый проезд, 17

ТАЛОН № 2 НА ГАРАНТИЙНЫЙ РЕМОНТ

1 Ротационный пекарский шкаф РПШ-18-8-6 № _____

(месяц, год выпуска)Контроллер _____
(№ контроллера)2 _____
[дата продажи (поставки) изделия продавцом (поставщиком)]М.П. _____
(подпись)3 _____
(дата ввода изделия в эксплуатацию)М.П. _____
(подпись)

Выполнены работы _____

М.П. _____

(Линия отреза)

Корешок талона №2
 На гарантийный ремонт ротационного пекарского шкафа РПШ-18-8-6
 Изъят « ____ » _____ 20 ____ г. Выполнены работы _____

Исполнитель _____

(подпись)

Ф.И.О

Исполнитель

Владелец

(фамилия, имя, отчество)_____
(подпись)_____
(наименование предприятия, выполнившего ремонт)_____
и его адрес)

М.П. _____

(должность и подпись руководителя предприятия, выполнившего ремонт)

Приложение А

ООО «ЭЛИНОКС»

428020, Чувашская Республика, г. Чебоксары, Базовый проезд, 17

ТАЛОН № 3 НА ГАРАНТИЙНЫЙ РЕМОНТ

1 Ротационный пекарский шкаф РПШ-18-8-6 № _____

_____ (месяц, год выпуска)

Контроллер _____
(№ контроллера)

2 _____
[дата продажи (поставки) изделия продавцом (поставщиком)]

М.П. _____
(подпись)

3 _____
(дата ввода изделия в эксплуатацию)

М.П. _____
(подпись)

Выполнены работы _____

М.П. _____

Исполнитель

Владелец

_____ (фамилия, имя, отчество)

_____ (подпись)

_____ (наименование предприятия, выполнившего ремонт)

_____ и его адрес)

М.П. _____

_____ (должность и подпись руководителя предприятия, выполнившего ремонт)

Корешок талона № 3
На гарантийный ремонт ротационного пекарского шкафа РПШ-18-8-6
Изъят « ____ » _____ 20 ____ г. Выполнены работы _____

Исполнитель _____

(подпись)

Ф.И.О

(Линия отреза)



ЕВРАЗИЙСКИЙ ЭКОНОМИЧЕСКИЙ СОЮЗ ДЕКЛАРАЦИЯ О СООТВЕТСТВИИ



Заявитель ОБЩЕСТВО С ОГРАНИЧЕННОЙ ОТВЕТСТВЕННОСТЬЮ "ЭЛИНОКС",
ОГРН: 1072130009874

Место нахождения: 428020, РОССИЯ, ЧУВАШИЯ ЧУВАШСКАЯ РЕСПУБЛИКА -, ГОРОД
ЧЕБОКСАРЫ, ПРОЕЗД БАЗОВЫЙ, 17,

Адрес места осуществления деятельности: 428020, Российская Федерация, Чувашская Республика -
Чувашия, г.Чебоксары, проезд Базовый, д.17

Телефон: +78352289944, адрес электронной почты: doz@elinox.ru

в лице ГЕНЕРАЛЬНЫЙ ДИРЕКТОР ТУРКОВ ФЕДОР ПРОХОРОВИЧ

заявляет, что шкафы ротационные пекарские электрические для предприятий общественного питания и
торговли РПШ-16-2/1Ш, РПШ-18-8-6ШР.

изготовитель: ОБЩЕСТВО С ОГРАНИЧЕННОЙ ОТВЕТСТВЕННОСТЬЮ "ЭЛИНОКС",

Место нахождения: 428020, Российская Федерация, Чувашская Республика - Чувашия, г.Чебоксары,
проезд Базовый, д.17

Адрес места осуществления деятельности по изготовлению продукции: 428020, Российская Федерация,
Чувашская Республика - Чувашия, г. Чебоксары, проезд Базовый, д.17

ТУ 28.93.15-006-01330768-2008 (идентичны ТУ5151-006-01330768-2008) «Шкафы ротационные
пекарские электрические для предприятий общественного питания и торговли типа РПШ. Технические
условия»

код ТН ВЭД ЕАЭС 8419 81 800 0, серийный выпуск

соответствует требованиям

ТР ТС 004/2011 "О безопасности низковольтного оборудования"

ТР ТС 010/2011 "О безопасности машин и оборудования "

Декларация о соответствии принята на основании

Протоколов испытаний №S2-053-22 от 18.03.2022г., №S2-054-22 от 18.03.2022г. выдан Испытательный
центр Автономной некоммерческой организации "Центр Испытаний и Сертификации "Союз" (аттестат
аккредитации №РА.RU.21МЕ46), технических условий ТУ 28.93.15-006-01330768-2008, обоснования
безопасности РПШ.00.000 ОБ, Руководства по эксплуатации на изделия, Перечня стандартов.

Схема декларирования 3д.

Дополнительная информация

Стандарты, в результате применения которых на добровольной основе обеспечивается соблюдение
требований технических регламентов:

ГОСТ IEC 60335-1-2015 «Бытовые и аналогичные электрические приборы. Безопасность. Часть 1. Общие
требования»; ГОСТ IEC 60335-2-42-2013 «Безопасность бытовых и аналогичных электрических
приборов. Часть 2-42. Частные требования к электрическим шкафам с принудительной циркуляцией
воздуха, пароварочным аппаратам и пароварочно-конвективным шкафам для предприятий
общественного питания»; р.3 ГОСТ 12.2.092-94 «Система стандартов безопасности труда. Оборудование
электромеханическое и электронагревательное для предприятий общественного питания. Общие
технические требования по безопасности и методы испытаний»; ГОСТ EN 62233-2013 «Методы
измерений электромагнитных полей, создаваемых бытовыми и аналогичными электрическими
приборами, в части их воздействия на человека».

Условия хранения по группе 4 по ГОСТ 15150-69. Срок хранения - 12 месяцев. Срок службы – 12 лет.

Декларация о соответствии действительна с даты регистрации по 11.04.2027 включительно

(подпись)



М.П.

Турков Фёдор Прохорович

(Ф.И.О. заявителя)

Регистрационный номер декларации о соответствии: ЕАЭС N RU Д-RU.PA03.B.02801/22

Дата регистрации декларации о соответствии: 12.04.2022



ЕВРАЗИЙСКИЙ ЭКОНОМИЧЕСКИЙ СОЮЗ ДЕКЛАРАЦИЯ О СООТВЕТСТВИИ



Заявитель Общество с ограниченной ответственностью "ЭЛИНОКС"

ОГРН: 1072130009874

Место нахождения: 428020, Российская Федерация, Чувашская Республика - Чувашия, г.Чебоксары, проезд Базовый, д.17

Адрес места осуществления деятельности: 428020, Российская Федерация, Чувашская Республика - Чувашия, г.Чебоксары, проезд Базовый, д.17

Телефон: +78352289944, адрес электронной почты: doz@elinokx.ru

в лице генерального директора Туркова Фёдора Прохоровича

заявляет, что шкафы ротационные пекарские электрические для предприятий общественного питания и торговли РПШ-16-2/1Л, РПШ-18-8-6ЛР

изготовитель: Общество с ограниченной ответственностью "ЭЛИНОКС"

Место нахождения: 428020, Российская Федерация, Чувашская Республика - Чувашия, г.Чебоксары, проезд Базовый, д.17

Адрес места осуществления деятельности по изготовлению продукции: 428020, Российская Федерация, Чувашская Республика - Чувашия, г. Чебоксары, проезд Базовый, д.17

Документ, в соответствии с которым изготовлена продукция: ТУ 28.93.15-006-01330768-2008 «Шкафы ротационные пекарские электрические для предприятий общественного питания и торговли типа РПШ. Технические условия»

код ТН ВЭД ЕАЭС 8419 81 800 0, серийный выпуск

соответствует требованиям

ТР ТС 020/2011 "Электромагнитная совместимость технических средств"

Декларация о соответствии принята на основании

Протокола испытаний № 048-08-21/12-ИЦ от 04.08.2021 Испытательной лаборатории «Научно-исследовательского Испытательного центра «Циркон-Тест» Общества с ограниченной ответственностью «ПрофНадзор» (свидетельство о признании компетентности испытательной лаборатории № РОСС RU.31485.04.ИДЮ0.007), технических условий ТУ 28.93.15-006-01330768-2008 «Шкафы ротационные пекарские электрические для предприятий общественного питания и торговли типа РПШ. Технические условия», Руководств по эксплуатации на изделия, Перечня стандартов.

Схема декларирования 1д.

Дополнительная информация

Стандарты, в результате применения которых на добровольной основе обеспечивается соблюдение требований технических регламентов: раздел 5, раздел 7 ГОСТ 30804.3.2-2013 (IEC 61000-3-2:2009) «Совместимость технических средств электромагнитная. Эмиссия гармонических составляющих тока техническими средствами с потребляемым током не более 16 А (в одной фазе). Нормы и методы испытаний»; раздел 5 ГОСТ 30804.3.3-2013 (IEC 61000-3-3:2008) «Совместимость технических средств электромагнитная. Ограничение изменений напряжения, колебаний напряжения и фликера в низковольтных системах электроснабжения общего назначения. Технические средства с потребляемым током не более 16 А (в одной фазе), подключаемые к электрической сети при несоблюдении определенных условий подключения. Нормы и методы испытаний»; раздел 4 ГОСТ 30805.14.1-2013 (CISPR 14-1:2005) «Совместимость технических средств электромагнитная. Бытовые приборы, электрические инструменты и аналогичные устройства. Радиопомехи индустриальные. Нормы и методы измерений»; раздел 4, раздел 5, подраздел 7.2 «ГОСТ 30805.14.2-2013 (CISPR 14-2:2001) «Совместимость технических средств электромагнитная. Бытовые приборы, электрические инструменты и аналогичные устройства. Устойчивость к электромагнитным помехам. Требования и методы испытаний». Условия хранения по группе 4 по ГОСТ 15150-69. Срок хранения - 12 месяцев. Срок службы – 12 лет.

Декларация о соответствии действительна с даты регистрации по 09.09.2026 включительно

(подпись)



Турков Фёдор Прохорович

(Ф.И.О. заявителя)

Регистрационный номер декларации о соответствии: ЕАЭС N RU Д-РУ.РА01.В.47043/21

Дата регистрации декларации о соответствии: 10.09.2021



ЕВРАЗИЙСКИЙ ЭКОНОМИЧЕСКИЙ СОЮЗ ДЕКЛАРАЦИЯ О СООТВЕТСТВИИ



Заявитель: Общество с ограниченной ответственностью "ЭЛИНОКС"

ОГРН: 1072130009874

Место нахождения: 428020, Российская Федерация, Чувашская Республика - Чувашия, г.Чебоксары, проезд Базовый, д.17

Адрес места осуществления деятельности: 428020, Российская Федерация, Чувашская Республика - Чувашия, г.Чебоксары, проезд Базовый, д.17

Телефон: +78352289944, адрес электронной почты: doz@elinok.ru

в лице генерального директора Туркова Фёдора Прохоровича

заявляет, что шкафы ротационные пекарские электрические для предприятий общественного питания и торговли РПШ-16-2/1Е, РПШ-18-8-6ЛР

изготовитель: Общество с ограниченной ответственностью "ЭЛИНОКС"

Место нахождения: 428020, Российская Федерация, Чувашская Республика - Чувашия, г.Чебоксары, проезд Базовый, д.17

Адрес места осуществления деятельности по изготовлению продукции: 428020, Российская Федерация, Чувашская Республика - Чувашия, г. Чебоксары, проезд Базовый, д.17

«Шкафы ротационные пекарские электрические для предприятий общественного питания и торговли типа РПШ. Технические условия»

код ТН ВЭД ЕАЭС 8419 81 800 0, серийный выпуск

соответствует требованиям

ТР ТС 004/2011 "О безопасности низковольтного оборудования"

ТР ТС 010/2011 "О безопасности машин и оборудования "

Декларация о соответствии принята на основании

Протоколов испытаний №S2-033-21 от 15.07.2021, №S2-034-21 от 15.07.2021 Испытательного центра Автономной некоммерческой организации "Центр Испытаний и Сертификации "Союз" (аттестат аккредитации №РА, RU.21М146), технических условий ТУ 28.93.15-006-01330768-2008, обоснования безопасности РПШ.00.000 ОБ, Руководств по эксплуатации на изделия, Перечня стандартов. Схема декларирования 3д.

Дополнительная информация

Стандарты, в результате применения которых на добровольной основе обеспечивается соблюдение требований технических регламентов: ГОСТ IEC 60335-1-2015 «Бытовые и аналогичные электрические приборы. Безопасность. Часть 1. Общие требования», ГОСТ МЭК 60335-1-2008 «Бытовые и аналогичные электрические приборы. Безопасность. Часть 1. Общие требования», ГОСТ IEC 60335-2-42-2013 «Безопасность бытовых и аналогичных электрических приборов. Часть 2-42. Частные требования к электрическим шкафам с принудительной циркуляцией воздуха, пароварочным аппаратам и пароварочно-конвективным шкафам для предприятий общественного питания», ГОСТ 12.2.092-94 «Система стандартов безопасности труда. Оборудование электромеханическое и электронагревательное для предприятий общественного питания. Общие технические требования по безопасности и методы испытаний». Условия хранения по группе 4 по ГОСТ 15150-69, Срок хранения - 12 месяцев. Срок службы - 12 лет.

Декларация о соответствии действительна с даты регистрации по 21.07.2026 включительно

(подпись)



Турков Фёдор Прохорович
(Ф.И.О. заявителя)

Регистрационный номер декларации о соответствии: ЕАЭС N RU Д-РУ.РА01.В.21619/21

Дата регистрации декларации о соответствии: 22.07.2021